

# OWNER'S MANUAL

SERIAL  
NUMBER

WRITE YOUR SERIAL NUMBER HERE.  
THE NUMBER IS LOCATED NEAR THE  
NAME PLATE ON THE UNIT'S REAR PANEL.

# ROTEL®

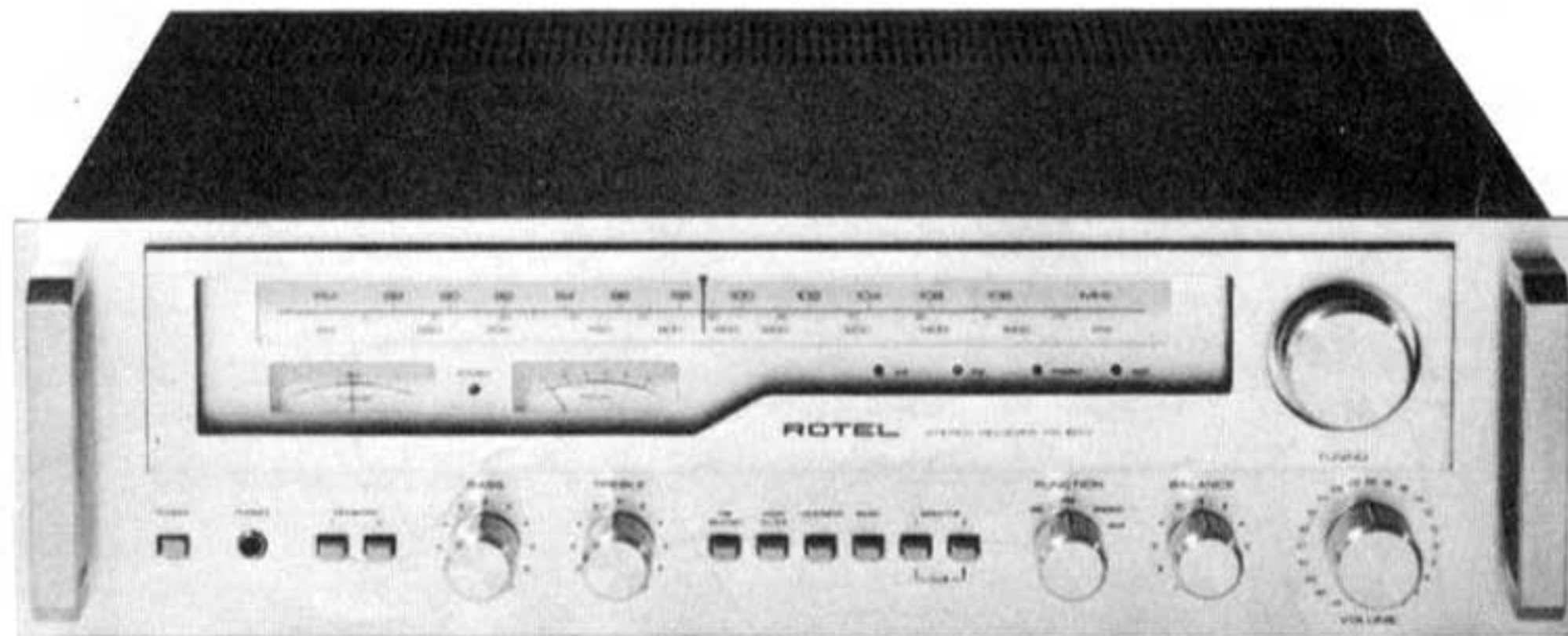

# RX-603

## STEREO AM/FM RECEIVER

**WARNING:** To prevent fire or shock hazard, do not expose  
this appliance to rain or moisture.

*Quality. Uncompromised.*

**ROTEL**

**THE ROTEL CO., LTD.**

1-36-8 Ohokayama, Meguro-ku, Tokyo, Japan

## INTRODUCTION



### ENGLISH

We would like to take this opportunity to thank you for purchasing our audio component. Please read the following pages of this manual carefully in order to maximize the full potential of your equipment. The operations are really simple once you learned the essentials properly. We sincerely hope you will enjoy musical entertainment approaching that of live performances for many years to come.

## EINFÜHRUNG



### DEUTSCHE

Wir möchten diese Gelegenheit wahrnehmen, um Ihnen für den Erwerb unseres Stereo-Empfängers zu danken. Lesen Sie bitte die folgenden Seiten dieser Bedienungsanleitung sorgfältig durch, damit die Leistungsfähigkeit Ihres Gerätes auch voll ausgenutzt werden kann. Die Bedienung wird Ihnen sehr leicht fallen, wenn Sie einmal das Wesentliche gelernt haben. Wir hoffen, dass Sie die musikalische Unterhaltung, die einer Live-Aufführung nahekommt, während vieler Jahre genießen werden.

## INTRODUCTION

### FRANÇAISE

Nous aimerions saisir cette opportunité pour vous remercier pour l'achat de notre accessoire audio. Nous vous prions de lire les pages suivantes de ce manuel avec attention, afin d'optimiser le potentiel total de votre équipement. Les opérations s'avèrent d'une grande simplicité une fois que vous avez appris correctement les phases principales. Nous espérons sincèrement que vous serez à même de profiter d'un divertissement musical de ces performances en direct pour de nombreuses années à venir.

## INTRODUCCION



### ESPAÑOL

Quisieramos tomar esta oportunidad para agradecerle por haber comprado nuestro equipo audio. Sírvase leer las siguientes páginas de éste manual atentamente y de ésta manera maximizar el potencial de su equipo. Las operaciones son realmente sencillas una vez que haya aprendido los pasos esenciales correctamente. Nosotros le deseamos sinceramente un verdadero entretenimiento musical comparable a él mismo en vivo y en directo por muchos años venideros.

## INTRODUZIONE



### ITALIANO

Desideriamo cogliere questa occasione per ringraziarVi del il Vostro acquisto di parti per radio. Leggete le seguenti pagine di questo manuale con cura per poter ottenere il massimo rendimento dei vostri apparecchi. Le operazioni da fare sono veramente semplici una volta che avrete appreso i punti essenziali. Speriamo sinceramente che godrete un rendimento musicale molto simile a quello della esecuzione diretta per molti anni.

## INLEDNING

### SVENSKA

Vi skulle vilja taga detta tillfälle i akt att framföra vårt varma tack för köpet av vår ljudanläggning. Var vänlig och läs följande sidor i denna handbok noga, så att Du får ut maximal effekt ur Din utrustning. Handhavandet är verkligen enkelt när Du lärt Dig det väsentligaste ordentligt. Vi hoppas verkligen att Du kommer att njuta av musikunderhållningen, som närmar sig live-spelningar, i många kommande år.

## BEFORE ENJOYMENT

For safety sake keep in mind the following cautions:

1. Do not connect the unit to the AC power line without speakers, turntable and other auxiliary components connected beforehand.
2. Make sure also that the power switch is OFF and the volume control is set at minimum before plugging in the power cord to a wall outlet.
3. Furnished Convenience AC Outlet
  - a) Do not insert or remove plug from any convenience AC outlet supplied on the appliance while the appliance is connected to power. Also do not insert foreign object, other than a proper plug, into the convenience AC outlet.
  - b) Do not connect other appliance(s) to convenience AC outlet if its/their total power consumption exceeds maximum rated watts labeled next to the outlet.

Sound will not come out immediately after the power switch is pushed on due to use of the protection relay against sudden loud noise.

## VOR DEM GEBRAUCH

Merken Sie sich sicherheitshalber folgende Vorsichtsmassnahmen:

1. Setzen Sie das Gerät nicht unter Strom, ohne vorher Lautsprecher, Plattenspieler und andere zusätzliche Geräte angeschlossen zu haben.
2. Versichern Sie sich auch, dass der Netzschalter (POWER SWITCH) ausgeschaltet (OFF) ist und der Lautstärkeregler (VOLUME CONTROL) auf Minimumstellung steht, bevor die Netzschur in eine Wandsteckdose gesteckt wird.
3. Eingebauter Netzanschluss (Wechselstrom-Steckdose)
  - a) Wenn das Gerät eingeschaltet ist, darf kein Stecker in die eingebauten Netzanschlüsse eingesteckt oder herausgezogen werden. Auch sonstige Fremdobjekte, ausser passende Stecker, dürfen nicht eingesteckt werden.
  - b) Verbinden Sie keine Geräte, deren Stromverbrauch die neben den Anschlüssen angegebenen Kapazitätsgrenzen übersteigt, mit den eingebauten Anschlüssen.

Es wird nicht sofort nach dem Einschalten des Netzschalters ein Ton zu hören sein, da ein Sicherungs-Relais gegen plötzliches lautes Geräusch eingebaut ist.

## AVANT LE PLAISIR DE L'ECOUTE

Pour des mesures de sécurité vous êtes priés de garder à l'esprit les précautions suivantes:

1. Ne pas brancher l'appareil sur la ligne d'alimentation AC sans les haut-parleurs, le tourne-disque et les autres accessoires auxiliaires branchés auparavant.
2. S'assurer aussi que le commutateur électrique est sur OFF et que le réglage de puissance est réglé sur un minimum avant le branchement du courant sur la prise murale.
3. Prise AC de courant incorporée
  - a) Ne brancher ni ne débrancher de fiche d'une quelconque prise de courant AC fournie avec l'appareil lorsque celui-ci est branché sur le courant. De même n'insérer aucun objet étranger, autre que la fiche adéquate, dans la prise de courant AC.
  - b) Ne brancher d'autres appareils sur la prise de courant AC si le total de leur puissance de consommation excède la puissance nominale maximale indiquée sur la prise.

Le son ne sort pas immédiatement après que le commutateur est actionné sur ON dû à l'utilisation du relais de protection en prévention contre toute intensité sonore soudaine.

## ANTES DE DISFRUTAR EL PLACER DE NUESTRO EQUIPO

Para su seguridad sírvase recordar las siguientes precauciones:

1. No conecte la unidad a la línea de potencia AC sin haber conectado los parlantes, el plato y los otros componentes auxiliares previamente.
2. Sírvase estar seguro asimismo que el control de corriente está en OFF y que el control del volumen está en mínimo antes de enchufar el cordón de poder al enchufe en la pared.
3. Tomacorriente AC
  - a) No inserte o saque el enchufe de ninguna tomacorriente AC suministrado por el aparato mientras éste está conectado a la corriente. También, no inserte objetos extraños, otros que el enchufe correspondiente en la salida AC empotrada.
  - b) No conecte otros aparatos (aparato) al tomacorriente AC si su total consumición de potencia excede el máximo de vatios dados y especificados al lado del tomacorriente.

El sonido no saldrá inmediatamente luego de la perilla de potencia sea empujada o puesta en funcionamiento ya que éste se debe al sistema de protección que trae el aparato para prevenir ruido fuerte repentino.

## PRIMA DI GODERVI L'ASCOLTO

Per sicurezza tenete in mente le seguenti raccomandazioni:

1. Non collegare l'apparecchio alla linea a corrente alternata senza aver prima collegato altoparlanti, giradisco ed altro equipaggiamento accessorio.
2. Assicurarsi parimenti che l'interruttore di corrente sia spento e che il controllo di volume sia al minimo prima di inserire la corrente ad una presa.
3. Provvedere una presa di corrente alternata
  - a) Non inserire o rimuovere alcuna presa di corrente fornita con l'apparecchio quando già l'apparecchio è collegato alla corrente. Parimenti non inserire oggetti estranei salvo la sola vite alla presa di comodo.
  - b) Non collegare altri apparecchi alla presa di convenienza se il loro amperaggio totale supera il wattaggio massimo indicato sulla presa.

L'apparecchio non produrrà suono immediatamente dopo collegata la corrente, giacché viene usato un relais di protezione in contrapposizione a suoni elevati improvvisi.

## INNAN DU LYSSNAR

Av säkerhetsskäl, håll följande försiktighetsmått i minnet:

1. Koppla inte apparaten till växelströmsledningen utan att högtalare, skivspelare och andra hjälpkomponenter är kopplade i förhand.
  2. Försäkra Dig också om att strömställaren är på OFF, och att volymkontrollerna är satta på minimum, innan Du sätter in kontakten i väggens uttag.
  3. Tillfört bekvämlighets växelströmsuttag
    - a) Sätt inte i eller tag ut kontakten in något bekvämlighets växelströmsuttag tillförd apparaten, medan apparaten är kopplad till strömmen. Sätt ej heller i något främmande objekt, annat än rätt kontakt, in i bekvämlighets växelströmsuttaget.
    - b) Koppla ej heller andra apparater till bekvämlighets växelströmuttaget, om deras totala ström-förbrukning överstiger det maximum, som är angivet bredvid uttaget.
- Ljudet kommer inte att höras omedelbart efter det att kontakten har kopplats om, tack vare skydds-reläet mot plötsliga höga ljud.

- LOCATING THE UNIT
- AUFSTELLUNG DES GERÄTES
- LOCATION DE L'APPAREIL
- UBICANDO LA UNIDAD
- DOVE PIAZZARE L'APPARECCHIO
- LOKALISERING AV APPARATEN

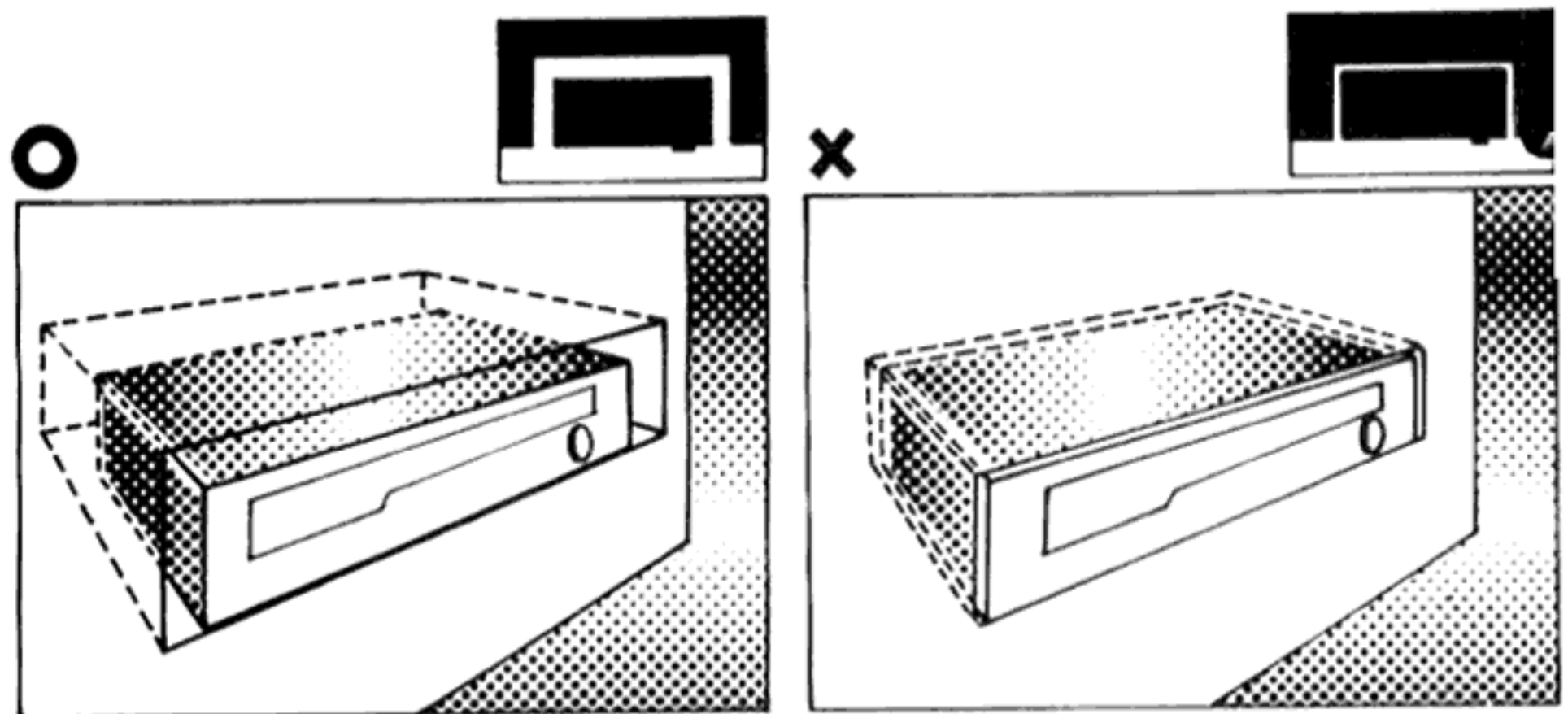

- SPEAKERS
- LAUTSPRECHER
- HAUT-PARLEURS
- PARLANTES
- ALTOPARLANTI
- HÖGTALARNA

- **Impedance** — Be sure to use speakers rated at 8 ohms or higher up to 16 ohms. In the event your speakers are rated at 4 ohms or lower than the desired 8 ohms, you may operate with one pair of such type of speakers at a time but never two pairs of speaker systems simultaneously. This measure is to prevent any severe overload and distortion from happening due basically to too low impedance to draw excessively high current. When you are uncertain on your speakers rating values, consult with the dealer or store you purchased.

- **Impedanz (Scheinwiderstand)** — Es ist zu beachten, dass Lautsprecher mit 8 Ohm oder mehr, zu 16 Ohm, verwendet werden. Falls Ihre Lautsprecher nur 4 Ohm oder weniger als die gewünschten 8 Ohm haben, darf nur ein Lautsprecherpaar gleichzeitig in Betrieb sein. Diese Massnahme besteht, um jegliche Ueberlastung sowie Verzerrungen zu vermeiden wegen ständig zu niedriger Impedanz, wodurch übermässig hohe Stromstärke auftritt. Wenn Sie wegen der Leistung Ihrer Lautsprecher nicht sicher sind, fragen Sie Ihren Händler oder im Geschäft, wo Sie si gekauft haben.

**Impédance** — S'assurer d'utiliser les haut-parleurs de 8 ohms ou plus jusqu'à 16 ohms. Dans le cas où vos haut-parleurs sont de 4 ohms ou moins que les 8 ohms requis, il vous est possible d'utiliser une paire d'un tel type de haut-parleurs à la fois mais jamais de deux paires d'un système de haut-parleurs d'une manière simultanée. Cette mesure permet d'éviter toute surcharge critique et distortion dus fondamentalement d'une imédance trop faible pour tirer sur un courant trop élevé. Lorsque vous êtes incertains des valeurs nominales de vos haut-parleurs, vous êtes priés de consulter votre fournisseur ou le magasin où vous avez fait votre achat.

- **Impedimento** — Asegúrese de usar parlantes tazados en 8 ohms o más llegando hasta 16 ohms. En el caso que sus parlantes sean tazados en 4 ohms o menos de los 8 ohms requeridos, Ud. podrá operar con un par de dicho tipo de parlantes al mismo tiempo pero nunca con dos pares de parlantes simultaneamente. Ésta medida tiene como función prevenir cualquier sobrecarga severa o distorsión. Si Ud. esta inseguro o indeciso con respecto a los valores de potencia de los pariantes consulte con la persona o con la tienda donde compró los mismos.

- **Impedenza** — Assicurarsi di usare altoparlanti collaudati ad 8 ohm o piú alti fino a 16 ohms. Nel caso che i vostri altoparlanti siano per 4 ohms o meno dei desiderati 8 ohms, potete sempre operare con un paio di essi alla volta ma mai due paia di parlanti simultaneamente. Tale misura servirá a prevenire qualsiasi sovraccarico eccessivo o distorsione, dovuti principalmente alla impedenza troppo bassa per ottenere una corrente eccessivamente alta. Qualora non foste sicuri della potenza degli altoparlanti, consultatevi con il vostro fornitore o il negozio dove avete comprato.

**Impedansen** – Försäkra Dig om att Du använder högtalare på mellan 8 och 16 Ohm. Ifall Dina högtalare ligger på 4 Ohm eller under än de anmodade 8 Ohm, kan Du använda ett par av sådan typ av högtalare på en gång, men aldrig två par av sådan typ samtidigt. Denna åtgärd är till för att hindra allvarlig överbelastning och distortion från att hända, orsakad vanligen av för låg impedans att förbruka överdrivet hög ström. Om Du är osäker på värdet på Dina högtalare, rådfråga försäljaren i den affär, där köpet gjordes.

- SPEAKERS CONNECTION
- ANSCHLUSS DER LAUTSPRECHER
- BRANCHEMENT DES HAUT-PARLEURS
- CONEXION DE LOS PARLANTES
- CONNESSIONE DEGLI ALTOPARLANTI
- HÖGTALARNAS KOPPLING

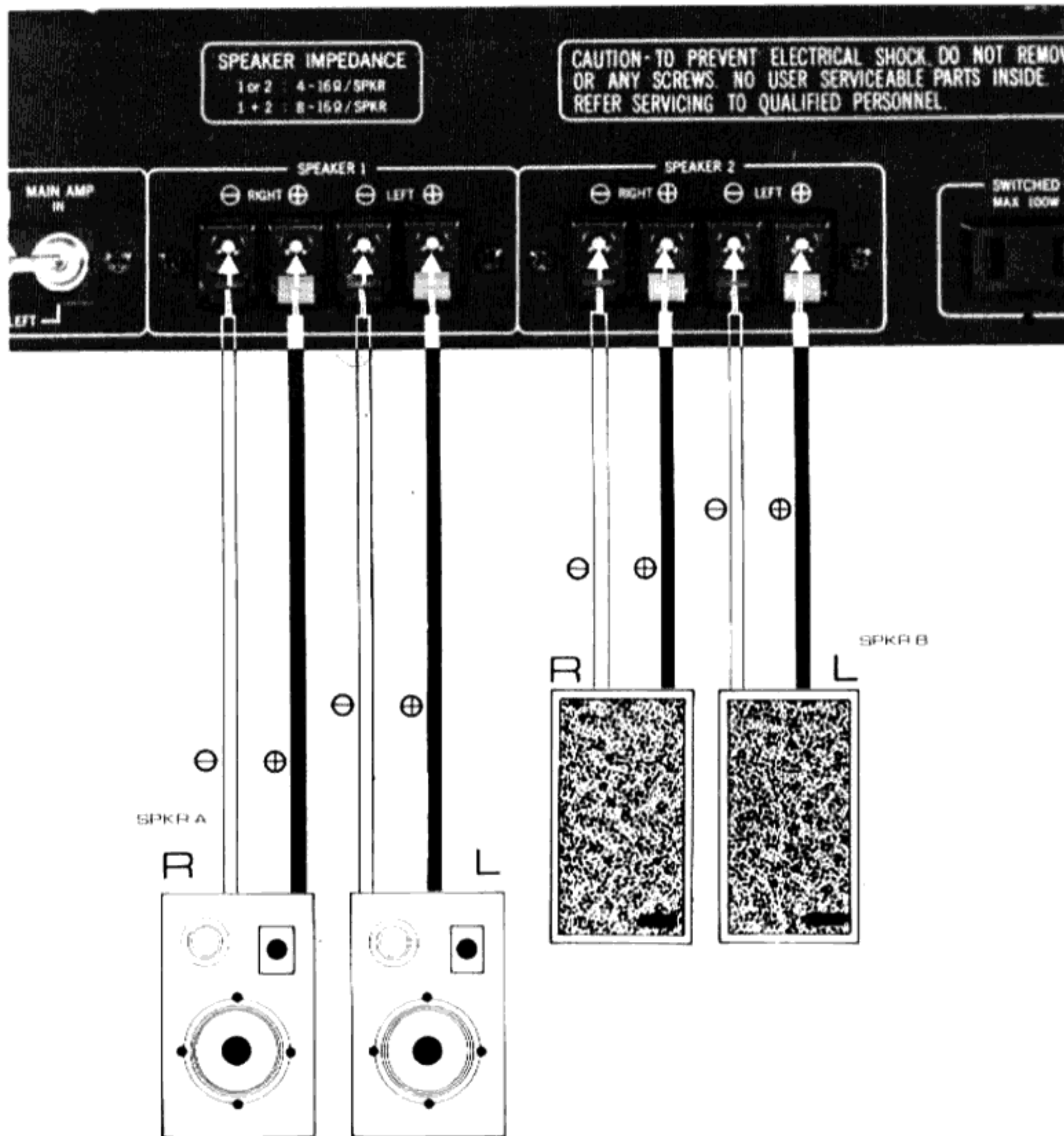
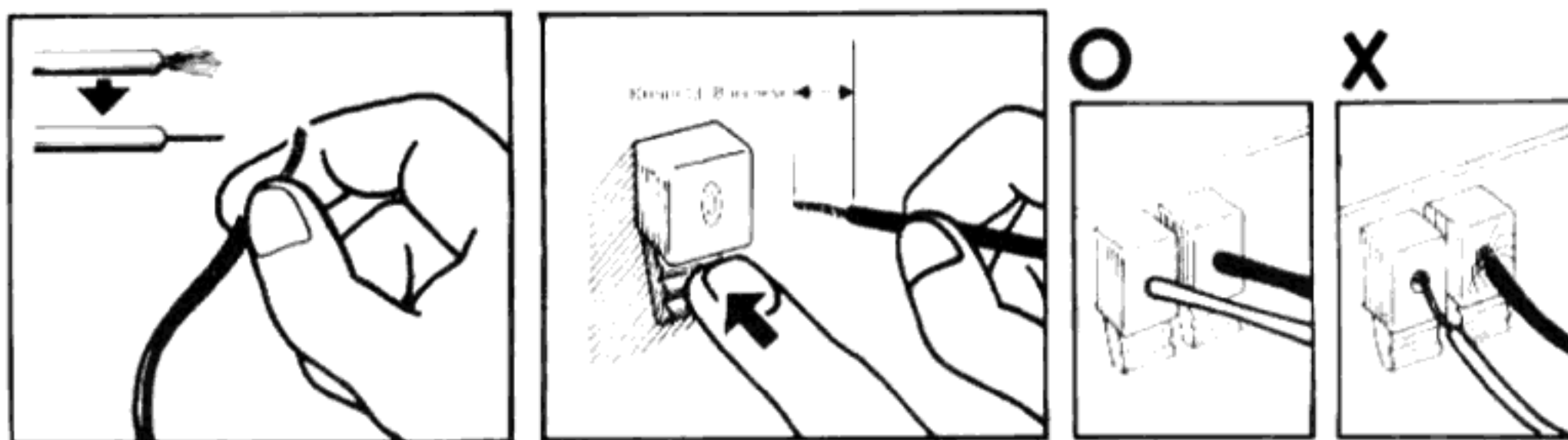

- SPEAKERS PLACEMENT
- PLACIERUNG DER LAUTSPRECHER
- PLACEMENT DES HAUT-PARLEURS
- UBICACION DE LOS PARLANTES
- POSIZIONE DEGLI ALTOPARLANTI
- HÖGTALARNAS PLACERING

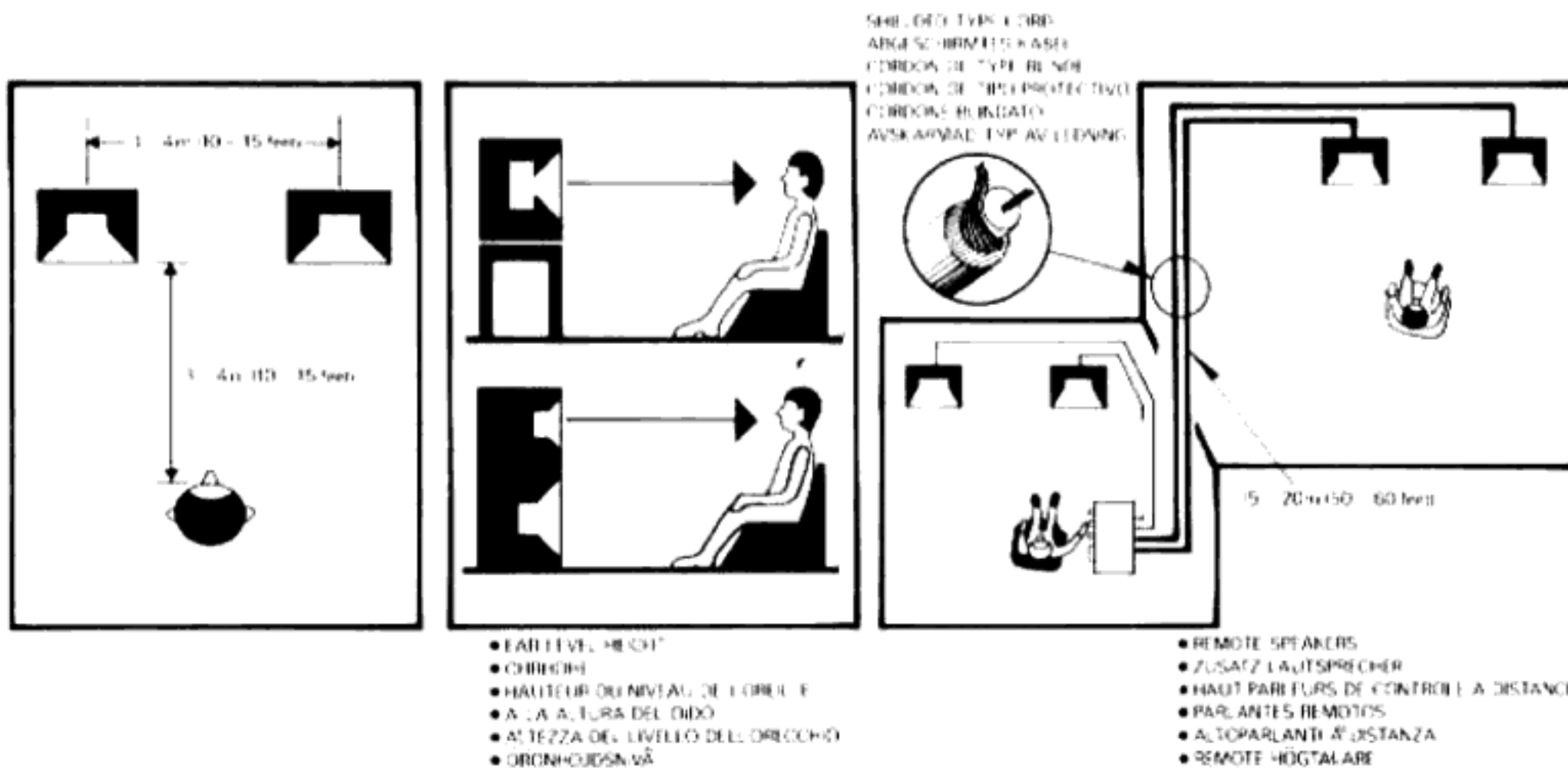

- ANTENNA
- ANTENNE
- ANTENNE
- ANTENA
- ANTENNA
- ANTENN

- CONNECTION
- ANSCHLUSS
- BRANCHEMENT
- CONEXION
- CONNESSIONE
- KOPPLING

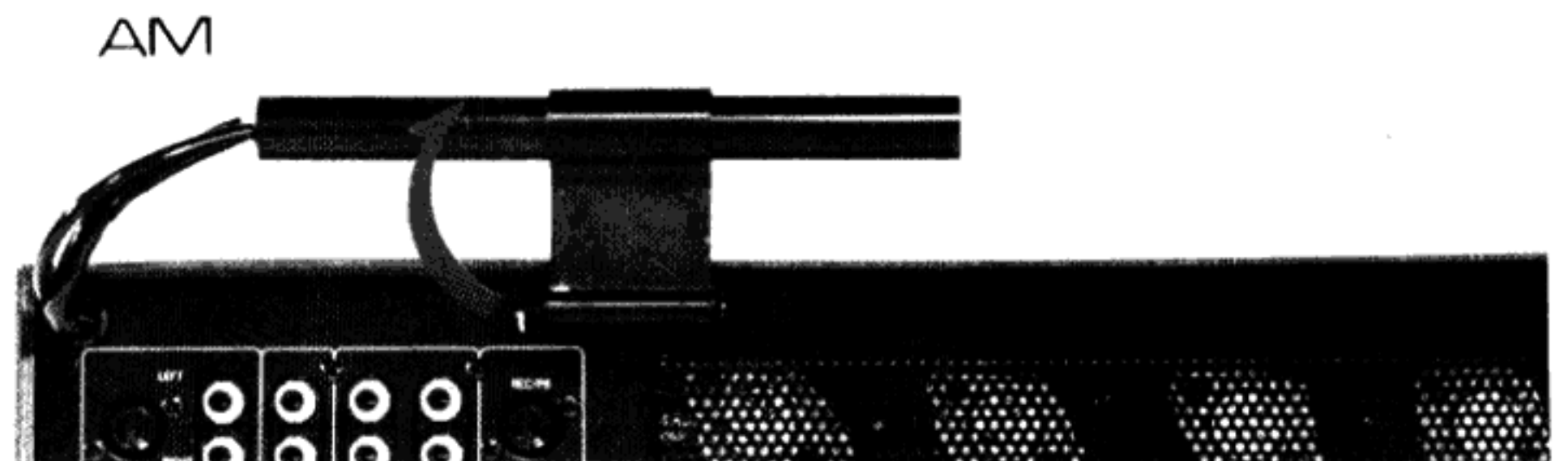
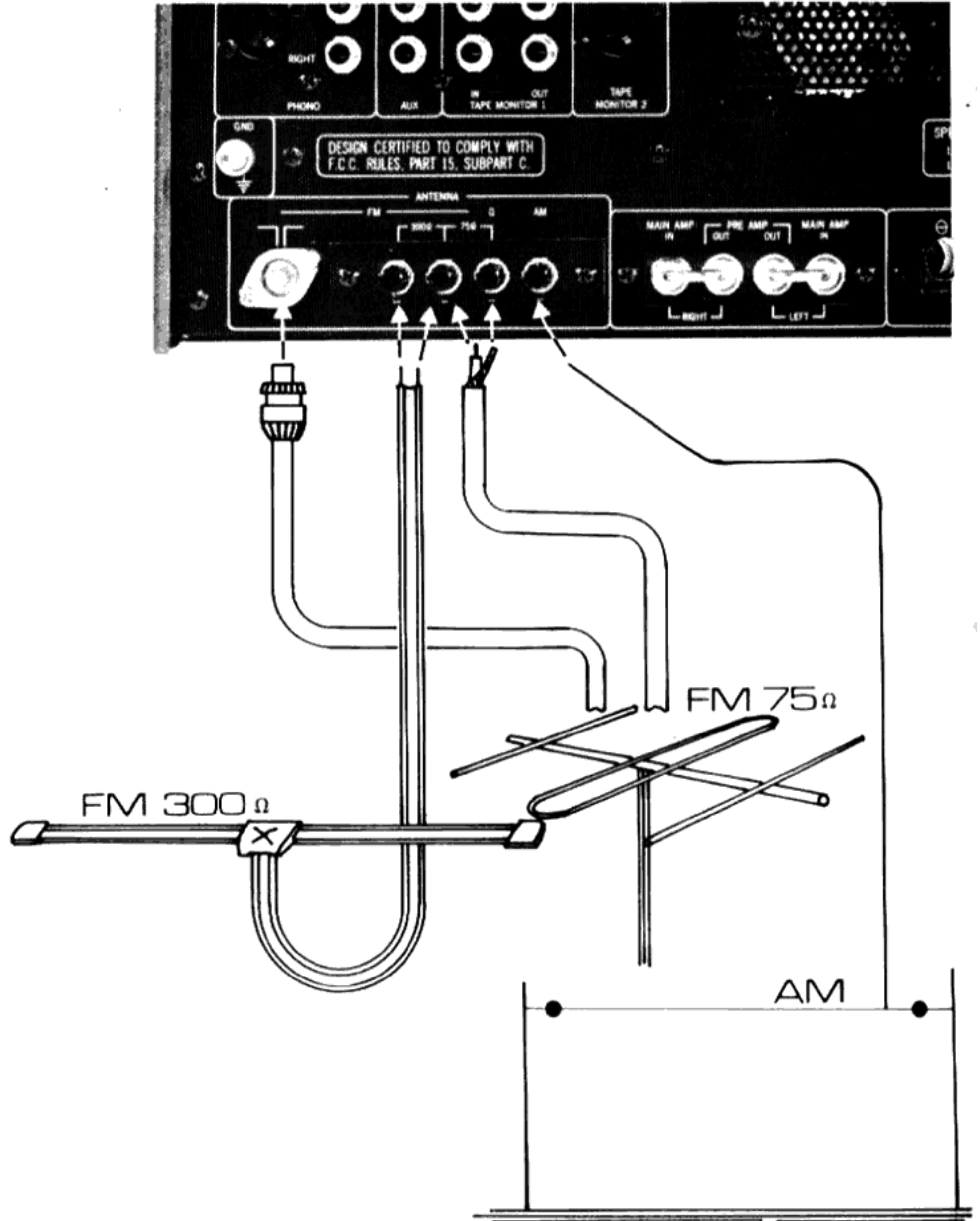
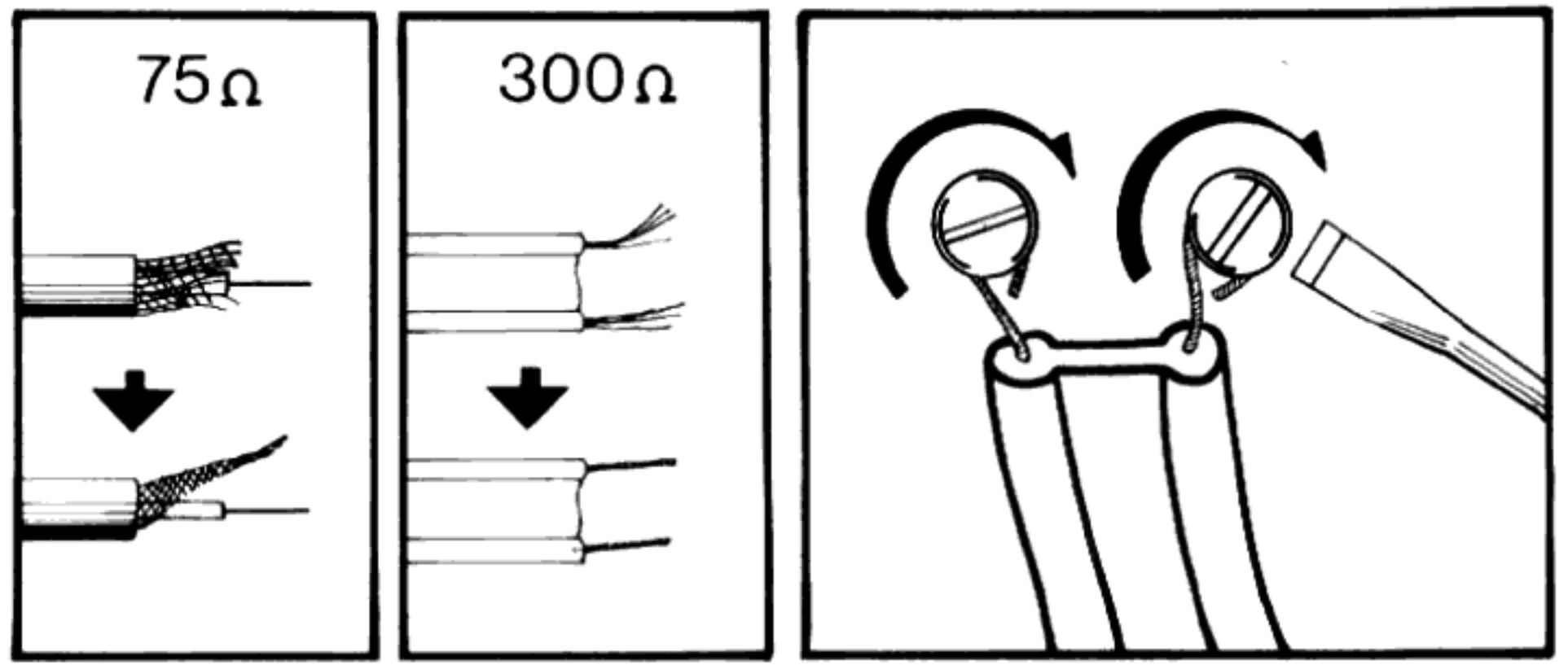

- AC OUTLET
- WECHSELSTROM-STECKDOSE
- PRISE AC
- SALIDA AC
- PRESA DI CORRENTE ALTERNATA
- VÄXELSTRÖMSUTTAG

### ● NOT AVAILABLE FOR U.K., SCANDINAVIA AND SOME OTHER COUNTRIES

The convenient AC outlets on the rear panel provide power to components you may wish to connect to the unit. Note an outlet marked SWITCHED has power controlled by the power switch of the unit, and one marked UNSWITCHED has power always available not affected by the power switch. Caution: Do not connect components whose total power consumption exceed rated maximum wattage marked beside the AC outlet.

### ● NICHT VORHANDEN IN GROSSBRITANNIEN, SKANDINAVIEN UND EINIGEN ANDERN LÄNDERN

Die Wechselstrom-Ausgänge an der Rückseite liefern Strom für Ergänzungsgeräte, die Sie dem Gerät anzuschliessen wünschen. Beachten Sie, der mit SWITCHED bezeichnete Ausgang erhält Strom über den Netzschalter des Gerätes, während der mit UNSWITCHED bezeichnete Ausgang immer unter Strom steht und durch den Netzschalter nicht beeinflusst wird.

Vorsicht: Keine Ergänzungsgeräte anschliessen, deren gesamter Stromverbrauch die neben den Ausgängen angegebenen Kapazitätsgrenzen übersteigt.

### ● N'EST PAS DISPONIBLE POUR LA GRANDE-BRETAGNE, LA SCANDINAVIE ET D'AUTRES PAYS

La prise de courant incorporée sur le panneau arrière fournit du courant aux accessoires que vous désirez brancher à l'appareil. Il est à noter qu'une prise marquée SWITCHED a son alimentation contrôlée par le commutateur de courant de l'appareil, et qu'une marquée UNSWITCHED a son alimentation constamment libre, et non affectée par le commutateur de courant.

Attention: Ne pas brancher d'accessoire dont la consommation totale de courant excède la puissance nominale indiquée sur le côté de la prise AC.

### ● NO DISPONIBLE EN U.K., ESCANDINAVIA Y OTROS PAISES

El conveniente tomacorriente AC empotrado en el panel trasero provee de poder al componente que Ud. quiera conectar a la unidad. Note que una salida marcada SWITCHED tiene poder controlado por el conmutador de poder de la unidad, y uno marcado UNSWITCHED tiene poder siempre disponible y no afectado por el conmutador de poder.

Cautión: No conecte el componente cuya potencia total de consumo excede el máximo especificado de vatios marcado al lado de la salida AC.

### ● NON E' DISPONIBILE IN INGHILTERRA, SCANDINAVIA ED ALCUNI ALTRI PAESI

La conveniente presa nel pannello posteriore fornisce la corrente all'unità che vorreste connettere col Vostro apparecchio. Notate che una presa marcata COLLEGATA ha la corrente controllata dall'interruttore del gruppo, ed una marcata DISCONNESSA può fornire corrente in qualsiasi momento, e non è sotto il controllo dell'interruttore generale.

Attenzione: Non collegare alcun elemento il cui consumo totale di corrente ecceda il massimo wattaggio marcato. Vicino alla presa.

### ● EJ TILLGÄNGLIG I STORBRIANIEN, SKANDINAVIEN OCH NÅGRA ÖVRIGA LÄNDER

Den bekväma växelströmsuttaget på baksidans panel ger ström till vilken komponent Du önskar koppla till apparaten. Observera att ett uttag, märkt SWITCHED, kontrolleras av apparaten elomkopplaren, och ett uttag, märkt UNSWITCHED, är strömmen alltid tillgänglig och berörs inte av elomkopplaren.

Varning: Koppla inte komponenter, vars totala elförbrukning överstiger det angivna maximala watttalet, som är angivet vid sidan av uttaget.

- POWER SUPPLY
- STROMVERSÖRGUNG
- ALIMENTATION EN COURANT
- ABASTECIMIENTO DE PODER.
- LINEA DI CORRENTE
- ELLIFÖRSELN

● For power the unit requires the normal house AC electrical current (wall outlet). Before connecting up ensure that the unit has a suitable plug fitted. If in any doubt about connecting to the power source, consult a qualified electrician.

● Das Gerät wird mit normalem Wechselstrom aus dem Lichtnetz betrieben (Wandsteckdose). Vor dem Anschliessen ist darauf zu achten, dass die Netzschnur des Gerätes mit einem passenden Stecker versehen ist. Bei irgendwelchen Zweifeln über den Anschluss an das Lichtnetz, wende man sich an einen qualifizierten Elektriker.

L'appareil demande pour l'alimentation le courant électrique domestique AC (prise murale). Avant le branchement s'assurer que l'appareil est muni d'une fiche adéquate. En cas de doute au sujet du branchement sur le courant, vous êtes priés de consulter un électricien qualifié.

● Para poder la unidad requiere la normal casa de corriente electrica AC (o sea un enchufe de pared). Antes de conectarlo asegúrese que la unidad tiene un enchufe debidamente proporcionado. Si tiene cualquier duda sobre la conexión de la unidad a la fuente de poder, consulte a un electricista calificado.

● Per corrente il gruppo richiede la normale corrente domestica alternata (presa al muro). Prima di collegare assicurarsi che il gruppo abbia la spina adatta. Se in dubbio sul collegamento della corrente, rivolgersi ad un elettricista patentato.

Till apparaten krävs ändast normal växelström från väggkontakten. Innan Du kopplar, försäkra Dig om att det finns en stickpropp som passar i väggkontakten. Ifall Du har några tvivel angående kopplingen till strömkällan, rådfråga en kvalificerad elektriker.

#### EXCLUSIVE NOTE FOR U.K.

If your unit comes with a 3-core cable without a plug, make certain live, neutral and (where appropriate) earth leads are connected to the proper terminals.

Check that the terminals are screwed down firmly and no loose strands of wire are present.  
**WARNING: THIS APPARATUS MUST BE EARTHED.**  
**IMPORTANT:** The wires in this mains lead are coloured in accordance with the following code:

GREEN/YELLOW	:	EARTH
BLUE	:	NEUTRAL
BROWN	:	LIVE

As the colours of the wires in the mains lead of this apparatus may not correspond with the coloured markings identifying the terminals in your plug proceed as follows.

The wire which is coloured GREEN/YELLOW must be connected to the terminal in the plug which is marked by the letter E or by the safety earth symbol  $\perp$ , or coloured GREEN/YELLOW.

The wire which is coloured BLUE must be connected to the terminal which is marked with the letter N or coloured BLUE or BLACK. The wire which is coloured BROWN must be connected to the terminal which is marked with the letter L or coloured BROWN or RED.

The apparatus must be protected by a 3 Amp fuse if a 13 Amp (BS 1363) plug is used. If another type of plug is used a 5 Amp fuse or lower must be used, either in the plug or adapter or at the distribution board.

- **PRE AMP OUT AND MAIN AMP IN RECEPTACLES**
- **VORVERSTÄRKER-AUSGANGS- UND ENDVERSTÄRKER-EINGANGSBUCHSEN**
- **RECEPTACLES DE PRE AMP OUT ET MAIN AMP IN**
- **PRE AMP OUT MAIN AMP IN RECEPTACULO**
- **PRE AMP OUT & MAIN AMP NEGLI ATTACCHI**
- **PRE AMP OUT- OCH MAIN AMP IN-STICKPROPPAR**

- **Note: Do not remove** the pair of U-shaped jumper pins connecting PRE AMP OUT and MAIN AMP IN when in normal use.

These receptacles are intended for use when you wish to operate pre-amplifier/tuner and main-amplifier sections of this unit separately such as connecting another pre-amplifier or main-amplifier, or to connect appropriate auxiliary component such as audio equalizer in between. Simply disconnect the jumper pins and follow the instruction supplied with such component.

- **Beachte: Entfernen Sie nicht** bei normalem Gebrauch die U-förmigen Ueberbrückungskontakte, die PRE AMP OUT und MAIN AMP IN verbinden.

Diese Buchsen gestatten eine getrennte Anwendung des Vorverstärkers/Tuners und des Endverstärker teils dieses Gerätes, dadurch kann ein anderer Vorverstärker oder Endverstärker oder ein geeignetes Zusatzgerät wie Tonfilter (Tonfrequenzentzerrer-Schaltung) dazwischen eingeschaltet werden. Ziehen Sie einfach diese Bügelkontakte heraus und befolgen im übrigen die mit den Zusatzgeräten mitgelieferten Anweisungen.

**Note: Ne pas enlever** la paire de cavalier en forme de U reliant PRE AMP OUT et MAIN AMP IN en utilisation normale.

Ces receptacles ont pour but l'utilisation en cas où vous désirez opérer les sections du pré-amplificateur/tuner et de l'amplificateur principal de cet appareil d'une manière séparée; tel que le branchement d'un autre pré-amplificateur ou amplificateur principal, ou le branchement d'un accessoire auxiliaire tel qu'un égalisateur audio entre les deux. Débrancher simplement les cavaliers et suivre les instructions fournies avec un tel composant.

- **Nota: No quite** el par de ganchos en forma de U conectando PRE AMP OUT y MAIN AMP IN cuando en uso normal.

Estos receptáculos están diseñados para uso cuando Ud. desea operar el pre-amplificador/modulador y el principal amplificador de esta unidad aisladamente. Por ejemplo, cuando conectando otro pre-amplificador o amplificador principal, o para conectar un correspondiente componente auxiliar como en el caso de un igualador audio entre ambos. Simplemente desconecte dichos ganchos y siga las instrucciones que han sido dadas con dicho componente.

- **Nota: Non togliere** il paio di morsetti piegati a U che collegano PRE AMP OUT e MAIN AMP IN durante l'uso normale dell'apparecchio.

Questi attacchi vengono usati quando si vuole mettere in funzione le sezioni del pre-amplificatore e quelle dell'amplificatore generale, separatamente, come per esempio se si vuole collegare un altro pre-amplificatore o amplificatore generale, o per collegare componenti speciali ausiliari, come un audio equalizzatore. Semplicemente disconnettere la presa volante e seguire le istruzioni fornite con ogni parte.

**Observera: Tag inte bort** paret av U-formade kortslutnings-nålar kopplade till PRE AMP OUT och MAIN AMP IN vid normal användning.

Dessa stickproppar är menade för bruk när Du vill använda pre-amplifier/tuner och main-amplifier sektioner på denna apparat som att koppla in en annan pre-amplifier eller main-amplifier eller för att koppla in någon annan hjälpkomponent som audio-equalizer i mellan. Koppla helt enkelt ur kortslutningsnålarna och följ instruktionerna, som följer med sådana komponenter.



- COMPONENTS CONNECTION
- ANSCHLUSS DER ERGÄNZUNGSGERÄTE
- BRANCHEMENT DES COMPOSANTS
- CONEXION DE COMPONENTES
- CONNESSIONE DEI COMPONENTI
- KOPPLING AV KOMPONENTER

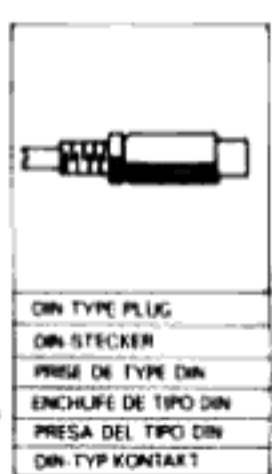
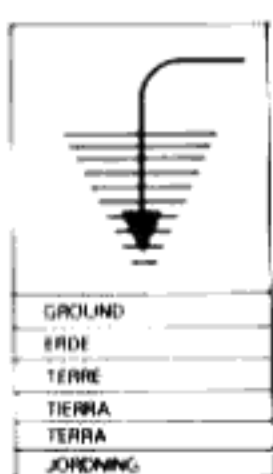
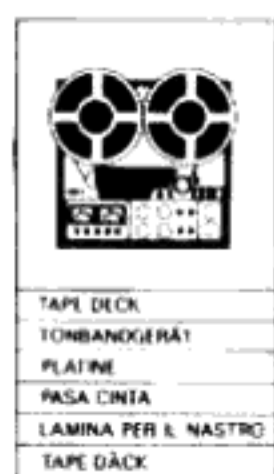
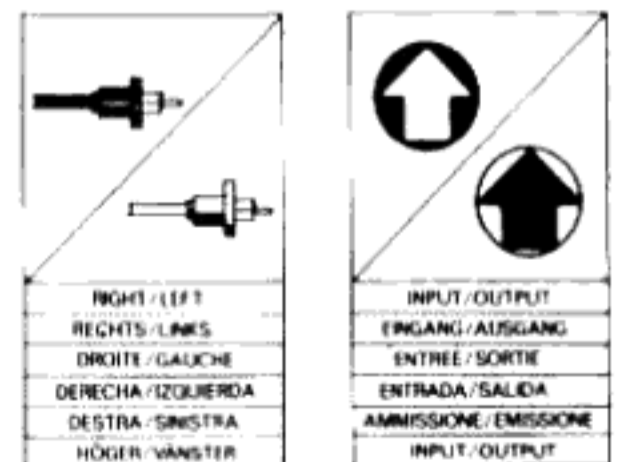
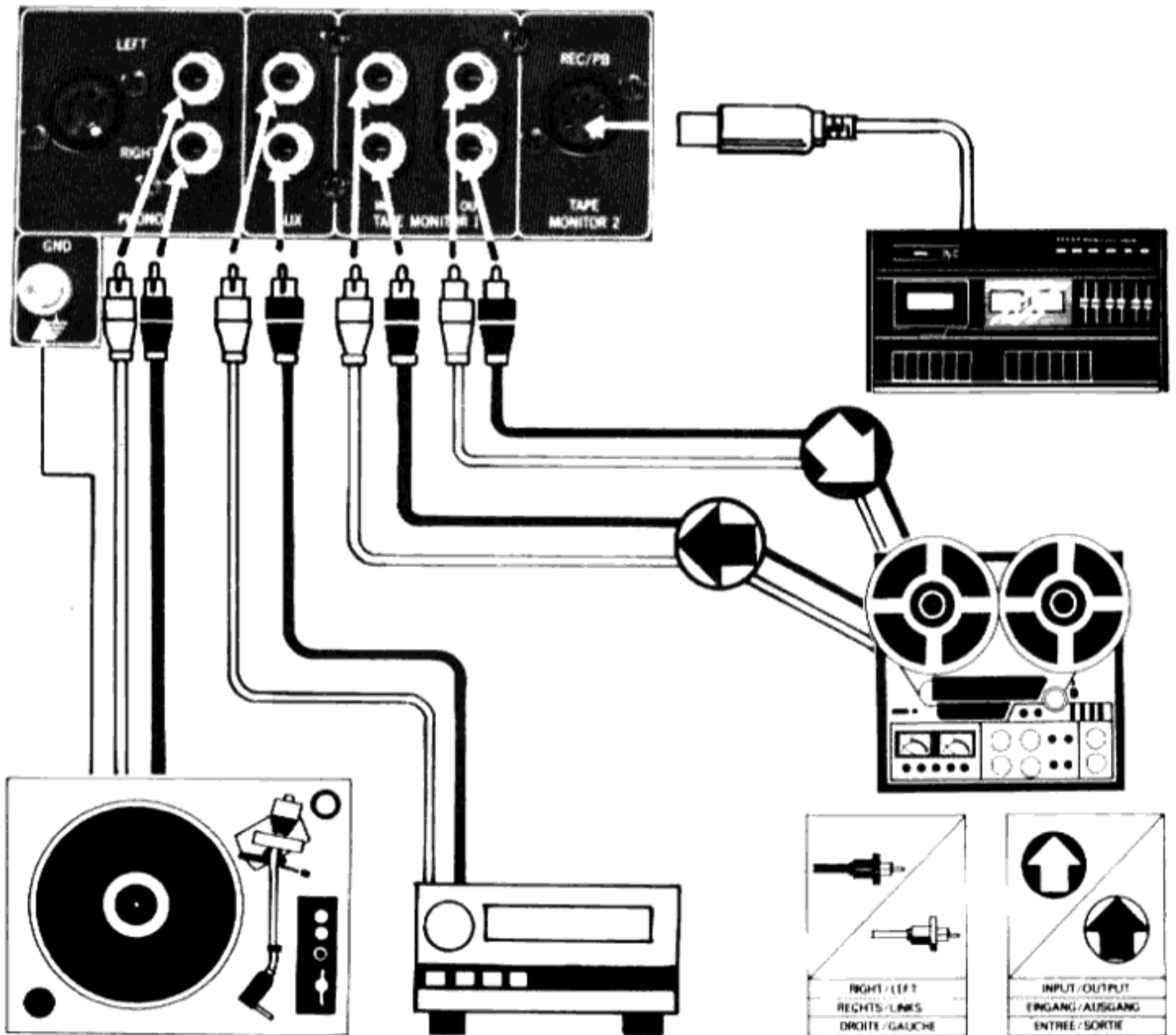
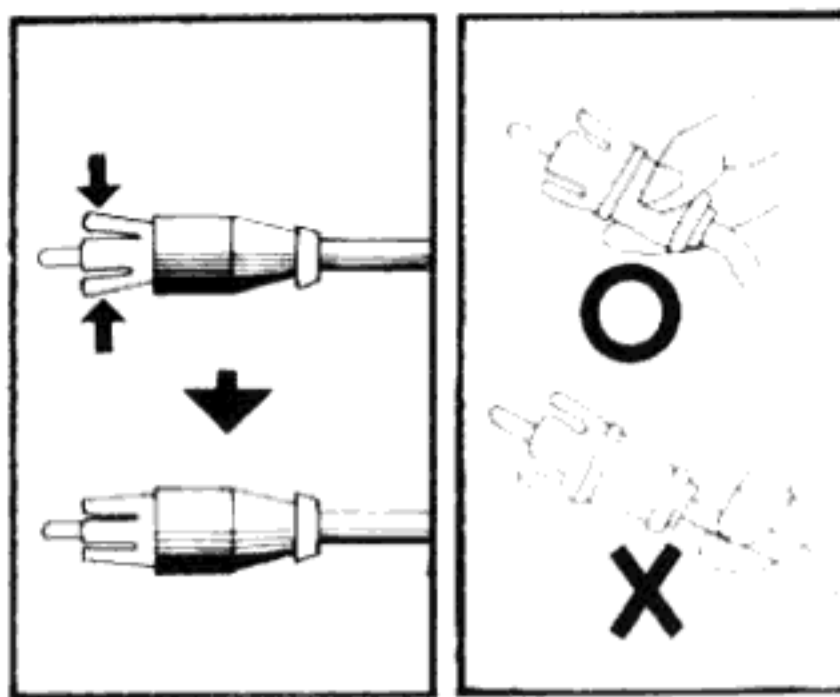

- SWITCH AND CONTROLS
- SCHALTER UND BEDIENUNGS-ELEMENTE
- COMMUTEURS ET COMMANDES
- CONMUTADORES Y CONTROLES
- INTERRUITORI E CONTROLLI
- OMSTÄLLARE OCH KONTROLLER

PUSH BUTTON	ON	OFF
DRUCKTASTENSCHALTER	EIN	AUS
BOUTON-POUSSOIR	ON	OFF
PERILLA DE FUNCIONAMIENTO	ON	OFF
BOTTONE PULSANTE	ON	OFF
TRYCKKNAPP	ON	OFF

1

● **POWER SWITCH** – performs the function as its name denotes.

It supplies power to the unit and to any switched AC outlets. When the switch is ON the dial light will be illuminated.

Note: Sound will not come out for about 7 seconds due to the relay protection circuit used to prevent loud pop noise when the switch is pushed ON.

● **NETZSCHALTER (POWER SWITCH)**– Uebt die durch seinen Namen angedeutete Funktion aus. Er liefert Strom an das Gerät und an die daran angebrachten schaltbaren Wechselstrom-Steckdosen. Beim Einschalten des Netzschalters wird auch die Skalenbeleuchtung aktiviert.

Beachte: Ungefähr 7 Sekunden lang wird kein Ton zu hören sein, da ein Relais-Sicherungs-Stromkreis eingebaut ist, der das laute Einschaltgeräusch vermeidet, wenn der Schalter auf ON gedrückt wird.

**COMMUTEUR DE COURANT** – effectue sa propre fonction.

Alimente l'appareil en courant et a toute prise AC en fonction. La lampe témoin s'allume lorsque commutateur est sur ON.

Note: Le son a un retard de 7 secondes dû au circuit de protection de relais utilisé pour empêcher l'apparition de toute intensité sonore brusque lorsque le commutateur est poussé sur ON.

● **CONMUTADOR DE PODER** – Cumple su funcion como su nombre lo indica. Este supe de poder a la unidad y tambien a cualquier salida AC. Cuando el conmutador esta en ON, la luz del dial estara iluminada.

Nota: Sonido no saldra por aproximadamente unos 7 segundos debido al sistema de protección del circuito utilizado para prevenir el fuerte ruido que ocurre cuando el conmutador está puesto en ON.

● **INTERRUPTORE DI CORRENTE** – adempie la funzione indicata dal suo nome. Fornisce corrente all'apparecchio e ad ogni altra presa. Quando l'interruttore e' connesso, la luce sul quadrante sara' illuminata.

Nota: Non si puo' udire suono per circa 7 secondi, cio' e' dovuto, al fatto che c'e' un circuito di protezione a relay usato per prevenire il suono forte come uno scoppio quando si attacca l'interruttore.

**Strömomställaren** – har den funktion, som namnet anger. Den förser apparaten med ström och varje annat påkopplat växelströmsuttag. När omställaren är på ON, blir visar tavlan upplyst.

Observera: Ljudet kommer inte förän efter sju sekunder, tack vare reläskyddsströmkretsen, som är till för att hindra plötsligt oljud, när omställaren sätts på ON.

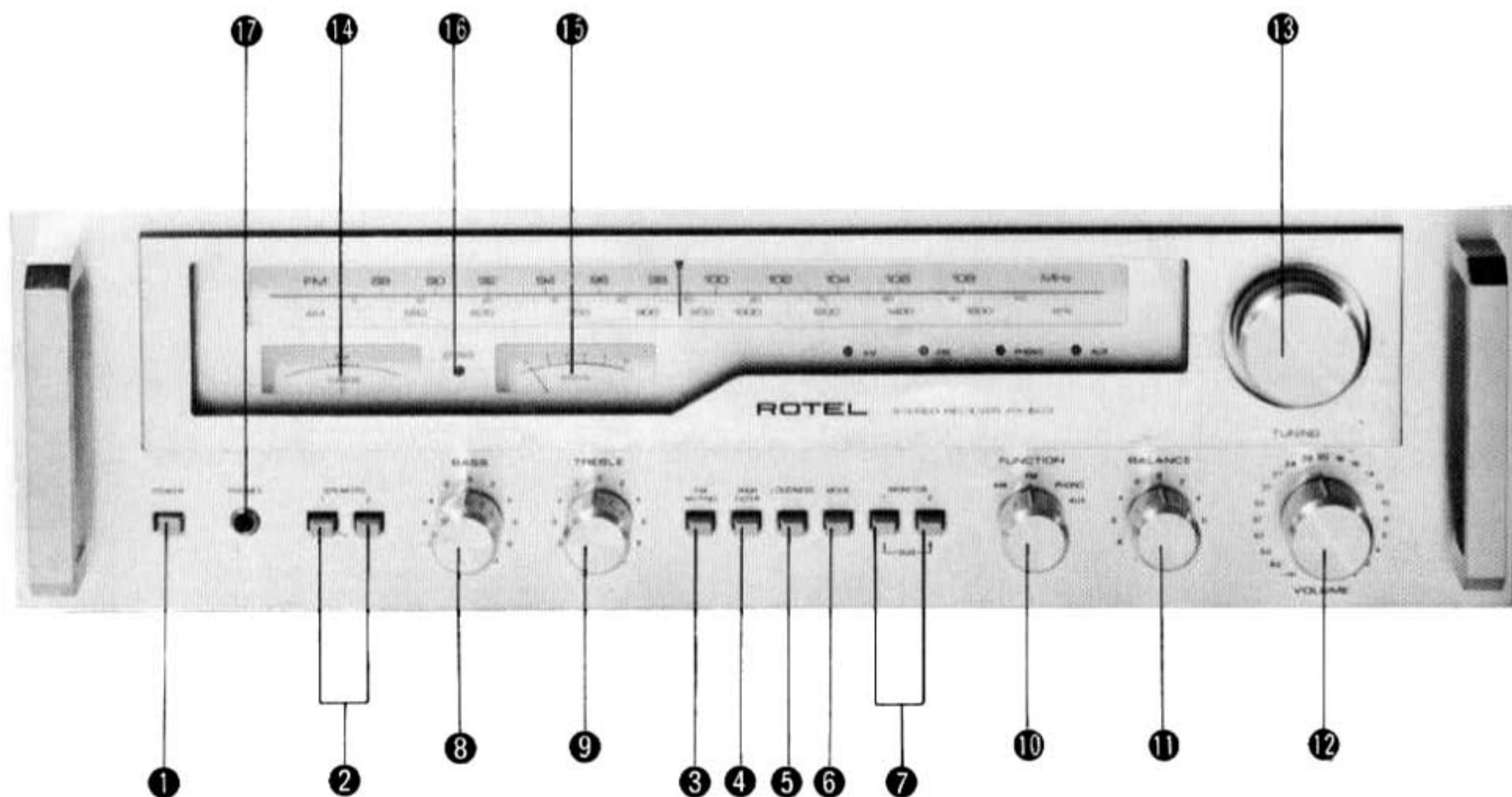

2

- SPEAKER SWITCHES
- LAUTSPRECHER-DRUCKTASTEN (SPEAKER SWITCHES)
- COMMUTATEURS DE HAUT-PARLEURS
- CONMUTADORES DE LOSPARLANTES
- INTERRUPTORI DEGLI ALTOPARLANTI
- HÖGTALAROMSTÄLLARE

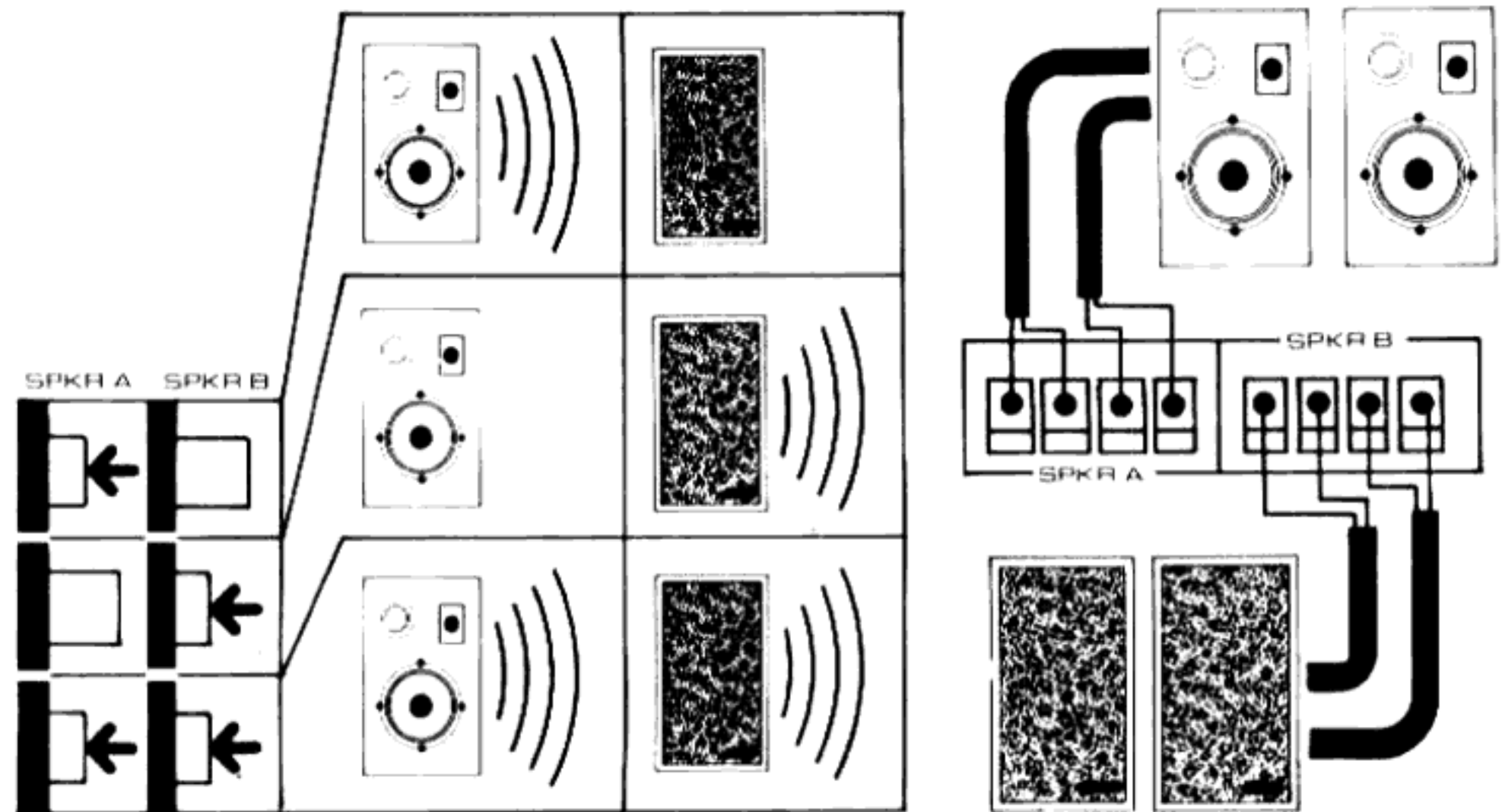

3

- FM MUTING SWITCH – allows you to reduce audible interstation noise when turning from station to station in FM.  
Leave the switch OFF when you wish to pick up a very weak station.
- UKW-RAUSCHSPERREN-SCHALTER (FM MUTING SWITCH) – Ermöglicht es, das bei der UKW-Senderwahl auftretende störende Rauschen herabzusetzen. Der Schalter sollte jedoch auf OFF stehen, wenn sehr schwache Sender empfangen werden wollen.  
**COMMUTATEUR SILENCIEUX FM** – Vous permet une réduction du bruit parasite interstations lors de la syntonisation de station en station en mode FM.  
Laisser le commutateur sur OFF lorsque vous désirez syntoniser une faible station.
- CONMUTADOR DEL SILENCIADOR FM – Este permite reducir el ruido audible entre estaciones cuando cambiando de estacion en estacion en FM. Deje el conmutador en OFF cuando Ud. desée recibir una estación de potencia debil.
- INTERRUPTORE MUTA F.M. – Vi consente di ridurre sensibilmente il suono interstazionale quando si manovri da stazione a stazione in FM. Lasciare l'interruttore disconnesso quando desiderate ricevere una stazione debolissima.  
**FM MUTING – OMSTÄLLARE (dämpande)** – gör det möjligt att reducera hörbart mellanstationsljud, när Du söker mellan stationerna på FM-bandet. Låt omstälaren stå på OFF, om Du vill ta in en mycket svag station.

4

- HIGH FILTER – Allows you to reduce high frequency interference whenever you wish to eliminate annoying record scratches, tape hiss, FM background noise, etc.  
Normally, however, keep this switch OFF.
- HOCHTONFILTER (HIGH FILTER) – Ermöglicht es, Störungen bei hohen Tonfrequenzen zu reduzieren, z.B. Plattenkratzergeräusch, Tonbandzischen, UKW-Hintergrundrauschen usw. Normalerweise bleibt diese Taste jedoch ausgeschaltet.  
**FILTRE HAUT** – permet la réduction des parasites de haute fréquence à chaque fois que vous désirez atténuer l'effet de rayures de disques, de crissement de bande, de bruit de fond en mode FM, etc.  
Garder en temps normal ce commutateur sur OFF.
- FILTRO DE ALTA POTENCIA – le permite reducir la interferencia en alta frecuencia cuando Ud. desea eliminar el ruido desagradable de discos rayados, del susurro de cintas, el ruido de fondo en FM, etc. Generalmente, al ménos, este conmutador queda en OFF.
- FILTRO ALTA POTENZA – Vi consente di ridurre l'interferenza ad alta frequenza quando desiderate evitare spiacevoli sgraffi su di un disco, il fischio del nastro, rumore di sfondo del FM, etc. Peraltro di normale tenere questo interruttore disconnesso.  
**HIGH FILTER** – gör det möjligt att reducera hög frekvensstörning, när Du vill ta bort störande skrapljud från gramfonskiva, tapebrus, bakgrundsljud från FM-bandet etc.  
Normalt, låt denna omställare på OFF.

5

- LOUDNESS SWITCH – allows you to boost low and high frequencies at low listening levels. Leave the switch OFF at normal or high volume settings.
- TIEFEN- UND HÖHENANHEBUNGS-SCHALTER (LOUDNESS SWITCH) – Ermöglicht es, bei niedrigem Schallpegel die tiefen und hohen Töne zu verstärken. Der Schalter sollte jedoch bei normaler oder lauter Einstellung auf OFF gelassen werden.  
**COMMUTATEUR DE CONTOUR SONORE** – Vous permet d'amplifier les fréquences basses et hautes pour des niveaux d'écoute faibles. Laisser le commutateur OFF sur des positions normales ou de puissance élevée.
- CONMUTADOR DE VOLÚMEN – le permite subir el volúmen en altas y bajas frecuencias en niveles de bajo escuchar. Déje este conmutador en OFF cuando está en estaciones de volúmen fuerte o normal.

6

● **INTERRUTTORE DI VOLUME** – Vi consente di usare basse ed alte frequenze a bassi volumi d'ascolto. Lasciare l'interruttore quando si usano volumi bassi o normali.

**LOUDNESS-OMSTÄLLARE** – gör det möjligt att höja låg-och högfrekvenser vid lyssning på låg nivå. Låt omställaren stå på OFF vid normal eller hög inställning.

● **MODE SWITCH** – allows you to select between mono and stereo operations. Normally, always leave ON at stereo.

When in mono operation sound will still come out from both speakers.

● **BETRIEBSARTEN-SCHALTER (MODE SWITCH)** – Dient zur Wahl von Mono-, bzw. Stereo-Betrieb. Normalerweise lässt man den Schalter auf ON, d.h. auf Stereo. Wenn auf Mono-Betrieb, wird der Ton aus beiden Lautsprechern ertönen.

**COMMUTATEUR DE MODE** – Vous permet une sélection entre des opérations en mono et en stéréo. Normalement toujours laisser ON sur stereo.

Même en opération en mono le son sort encore des deux haut-parleurs.

● **CONMUTADOR DE MODO** – le permite seleccionar entre mono y estereo operaciones. Generalmente, siempre déje el conmutador en ON en estereo. Cuando en operaciones mono el sonido saldrá de ambos parlantes de cualquier modo.

● **INTERRUTTORE DI MANIERA** – Vi consente di scegliere tra mono e stereo. Normalmente lasciare sempre ON allo stereo. Quando si ascolta sul MONO il suono continua ad uscire dai due altoparlanti.

**MODE-OMSTÄLLARE** – gör det möjligt att välja mellan mono och stereo. Normalt, låt den alltid stå på ON vid stereoavlyssning. Vid monoavlyssning kommer alltid ljudet ur båda högtalarna.

7

● **TAPE MONITOR SWITCHES** – allow you to playback and monitor two tape recorders, as well as to dub (duplicate) one tape recorder by the other tape recorder.

MONITOR 1 switch is used with the tape recorder connected to the MONITOR-1 terminal on the rear panel, and MONITOR-2 switch is for the tape recorder connected to the MONITOR-2 terminal. Push ON to playback prerecorded tapes, either 1 or 2 depending on which tape recorder you will be using. Set both switches to OFF positions whenever tape recorder is not being operated but other program is being played. See the OPERATION section in this manual for detailed operations of the switches.

Always leave these switches at SOURCE when not using tape recorders. See OPERATION section for operation.

● **TAPE-MONITOR-SCHALTER** – Ermöglichen die Wiedergabe und die Kontrolle zweier Tonbandgeräte sowie das Ueberspielen (Kopieren) von einem Gerät zum andern.

Der MONITOR-1-Schalter wird mit dem Tonbandgerät verwendet, das mit dem MONITOR-1-Ausgang an der Rückseite verbunden ist, und der MONITOR-2-Schalter verwendet man für das Tonbandgerät, das an den MONITOR-2-Ausgang angeschlossen ist. Drücken Sie auf ON zur Wiedergabe früher aufgenommenen Bänder, entweder 1 oder 2, dem zu benutzenden Tonbandgerät entsprechend. Beide Schalter sollten in OFF-Stellung sein, wenn keine Tonbandgeräte verwendet, sondern andere Programme gespielt werden. Beachten Sie den Abschnitt BETRIEB dieser Anleitung für genaue Bedienung dieser Schalter.

Diese Schalter sind immer auf SOURCE-Stellung zu belassen, wenn keine Tonbandgeräte verwendet werden. Siehe Abschnitt BETRIEB für deren Bedienung.

**COMMUTATEURS DE TAPE MONITOR** – Vous permet la reproduction et le contrôle de deux magnétophones ainsi que la copie d'un magnétophone par un autre.

Le commutateur de MONITOR 1 est utilisé avec le magnétophone branché sur la borne du MONITOR-1 sur le panneau arrière, et le commutateur de MONITOR-2 est pour le magnétophone connecté à la borne du MONITOR-2. Pousser ON pour la reproduction de bandes préenregistrées, soit sur 1 ou 2 suivant le magnétophone que vous désirez utiliser. Positionner les deux commutateurs sur OFF toutes les fois que le magnétophone n'est pas en fonctionnement mais qu'un autre programme est en cours. Se référer pour une description détaillée des commutateurs à la section OPERATION de manuel.

Toujours laisser ces commutateurs sur SOURCE quand aucun magnétophone n'est utilisé. Voir à la section OPERATION pour le maniement de ces derniers.

● **CONMUTADOR MONITOR DE CINTAS** – le permite pasar de vuelta la cinta y controlar dos grabadores al mismo tiempo, así como duplicar una grabacion por el otro grabador.

El conmutador MONITOR 1 se usa cuando el grabador esta conectado a la terminal del MONITOR 1 en el panel trasero. El conmutador MONITOR 2 se usa para el grabador que esta conectado a la terminal del MONITOR 2. Empuje el boton ON para escuchar cintas pre-grabadas, o 1 o 2, dependiendo de que grabador Ud. este usando. Ponga a los dos conmutadores en posicion de OFF cuando el grabador no se esta usando pero un otro programa se esta escuchando. Véa la sección OPERATION en éste manual para una explicación detallada sobre la operación de los respectivos conmutadores.

Siempre déje estos conmutadores en la posición de SOURCE cuando no esta usando grabadores. Véase la sección OPERACIÓN para su respectiva operación.

● **INTERRUTTORI DEL NASTRO MONITORE** – Vi consentono di suonare di nuovo e di controllare due registri di nastro, e così pure di duplicare un registratore di nastro con quell'altro. L'interruttore MONITOR 1 viene usato con il registratore collegato al morsetto del MONITOR 1 sul pannello posteriore, mentre l'interruttore del MONITOR 2 si usa per il registratore a nastro collegato al morsetto del MONITOR 2. Premere il bottone ON per suonare nuovamente nastri già registrati, sia 1 che 2 a seconda di quale registratore userete.

Tenete entrambi gli interruttori nella posizione OFF quando il registratore non viene usato perché si suona altro programma. Per una dettagliata operazione degli interruttori vedi la sezione FUNZIONAMENTO in questo manuale.





Lasciare sempre questi interruttori a SOURCE quando non si usano i registratori a nastro. Per una dettagliata descrizione degli interruttori vedere la sezione FUNZIONAMENTO in questo manuale.

**TAPE MONITOR-OMSTÄLLARE** – gör det möjligt till playback och kontrollerar två bandspelare, så väl som vid dubbing av en bandspelare av en annan bandspelare.





Monitor 1-omställaren används för den bandspelaren, som är kopplad till Monitor 1:s klämskruv på baksidans panel, och Monitor 2- omställaren är för den bandspelare, som är kopplad till Monitor 2:s klämskruv. Sätt på ON för playback på tidigare inspelade band, antingen 1 eller 2, beroende på vilken bandspelare som skall användas. Sätt båda omställarna på OFF, då bandspelare inte används, utan då ett annat program spelas. Se kapitlet om HANDHAVANDET i denna handbook för detaljerade anvisningar för omställarna.

Observera: Lämna alltid dessa omställare på SOURCE, när bandspelare inte används. Se kapitlet HANDHAVANDET.



- 8**
- BASS CONTROL
  - TIEFTONREGLER (BASS CONTROL)
  - COMMANDE DE BASSES
  - CONTROL DE LOS BAJOS
  - CONTROLLO DEL BASSO
  - BAS KONTROLL

		<ul style="list-style-type: none"> <li>● INCREASES THE BASS</li> <li>● ANHEBUNG DER TIEFEN TÖNE</li> <li>● AUGMENTATION DES BASSES</li> <li>● AUMENTA LOS BAJOS</li> <li>● AUMENTA IL BASSO</li> <li>● ÖKAR BASEN</li> </ul>
		<ul style="list-style-type: none"> <li>● REDUCES THE BASS</li> <li>● ABSCHWÄCHUNG DER TIEFEN TÖNE</li> <li>● REDUCTION DES BASSES</li> <li>● REDUCE LOS BAJOS</li> <li>● RIDUCE IL BASSO</li> <li>● SANKER BASEN</li> </ul>

- 9**
- TREBLE CONTROL
  - HOCHTONREGLER (TREBLE CONTROL)
  - COMMANDE DES AIGUS
  - CONTROL DE LOS TIPLES
  - CONTROLLO DEL TREBLE
  - TREBLE KONTROLL

		<ul style="list-style-type: none"> <li>● INCREASES THE TREBLE</li> <li>● ANHEBUNG DER HOHEN TÖNE</li> <li>● AUGMENTATION DES AIGUS</li> <li>● AUMENTA LOS TIPLES</li> <li>● AUMENTA IL TREBLE</li> <li>● ÖKAR TREBLEN</li> </ul>
		<ul style="list-style-type: none"> <li>● REDUCES THE TREBLE</li> <li>● ABSCHWÄCHUNG DER HOHEN TÖNE</li> <li>● REDUCTION DES AIGUS</li> <li>● REDUCE LOS TIPLES</li> <li>● RIDUCE IL TREBLE</li> <li>● SANKER TREBLEN</li> </ul>

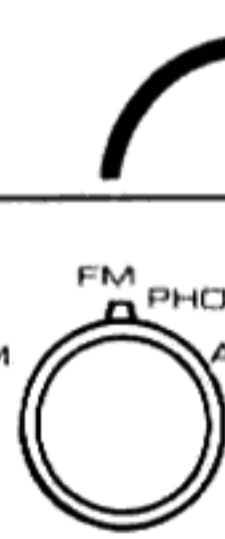
- 10**
- FUNCTION SELECTOR SWITCHES
  - EINGANGSWÄHLER (FUNCTION SELECTOR SWITCH)
  - COMMUTATEURS DE SELECTEUR DE FONCTION
  - CONMUTADORES PARA SELECCION DE FUNCIONES
  - INTERRUPTORI PER LA SCELTA DELLA FUNZIONE
  - FUNKTION AV SELEKTOROMSTÄLLARNA

																									
	<table border="1"> <tr> <td>AM</td> <td>FM</td> <td>TURNTABLE</td> <td>AUXILIARY</td> </tr> <tr> <td>MW</td> <td>UKW</td> <td>PLATTENSPIELER</td> <td>ERGÄNZUNG</td> </tr> <tr> <td>AM</td> <td>FM</td> <td>TOURNE-DISQUE</td> <td>AUXILLIAIRE</td> </tr> <tr> <td>AM</td> <td>FM</td> <td>PLATO</td> <td>AUXILIARIO</td> </tr> <tr> <td>AM</td> <td>FM</td> <td>GIRADISCHI</td> <td>AUSILIARIA</td> </tr> <tr> <td>AM</td> <td>FM</td> <td>TURNTABLE</td> <td>AUXILARY</td> </tr> </table>	AM	FM	TURNTABLE	AUXILIARY	MW	UKW	PLATTENSPIELER	ERGÄNZUNG	AM	FM	TOURNE-DISQUE	AUXILLIAIRE	AM	FM	PLATO	AUXILIARIO	AM	FM	GIRADISCHI	AUSILIARIA	AM	FM	TURNTABLE	AUXILARY
AM	FM	TURNTABLE	AUXILIARY																						
MW	UKW	PLATTENSPIELER	ERGÄNZUNG																						
AM	FM	TOURNE-DISQUE	AUXILLIAIRE																						
AM	FM	PLATO	AUXILIARIO																						
AM	FM	GIRADISCHI	AUSILIARIA																						
AM	FM	TURNTABLE	AUXILARY																						

# 11

- **BALANCE CONTROL**
- **BALANCEREGLER (BALANCE CONTROL)**
- **COMMANDE DE BALANCE**
- **CONTROL DEL BALANCE**
- **CONTROLLO DELL'EQUILIBRIO**
- **BALANS-KONTROLL**

		<ul style="list-style-type: none"> <li>● INCREASE IN SOUND LEVEL FROM THE LEFT CHANNEL</li> <li>● ANHEBUNG DES SCHALLPEGELS DES LINKEN KANALS</li> <li>● AUGMENTATION DU NIVEAU DE SON A PARTIR DU CANAL DE GAUCHE</li> <li>● AUMENTA EL NIVEL DE SONIDO DEL CANAL IZQUIERDO</li> <li>● AUMENTO DEL LIVELLO DEL SUONO DAL CANALE SINISTRO</li> <li>● HÖJER LJUDET PÅ VÄNSTER KANAL</li> </ul>
		<ul style="list-style-type: none"> <li>● INCREASE IN SOUND LEVEL FROM THE RIGHT CHANNEL</li> <li>● ANHEBUNG DES SCHALLPEGELS DES RECHTEN KANALS</li> <li>● AUGMENTATION DU NIVEAU DE SON A PARTIR DU CANAL DE DROITE</li> <li>● AUMENTA EL NIVEL DE SONIDO DEL CANAL DERECHO</li> <li>● AUMENTO DEL LIVELLO DEL SUONO DAL CANALE DESTRO</li> <li>● HÖJER LJUDET PÅ HÖJER KANAL</li> </ul>

# 12

- **VOLUME CONTROL**
- **LAUTSTÄRKEREGLER (VOLUME CONTROL)**
- **REGLAGE DE PUISSANCE**
- **CONTROL DE VOLUMEN**
- **CONTROLLO DEL VOLUME**
- **VOLYM-KONTROLL**

		<ul style="list-style-type: none"> <li>● INCREASES THE VOLUME</li> <li>● ERHÖHUNG DER LAUTSTARKE</li> <li>● AUGMENTATION DE PUISSANCE</li> <li>● AUMENTA EL VOLUMEN</li> <li>● AUMENTO DEL VOLUME</li> <li>● HÖJER LJUDSTYRKAN</li> </ul>
--	--	---

# 13

- **TUNING KNOB**
- **ABSTIMMKNOPF (TUNING KNOB)**
- **BOUTON DE SYNTONISATION**
- **BOTON PARA MODULAR**
- **POMELLO PER VARIARE LA TONAZIONE**
- **TUNING-KNAPP**



# 14

- **FM TUNING METER**
- **UKW-ABSTIMMANZEIGER (FM TUNING METER)**
- **INDICATEUR D'ACCORD FM**
- **MEDIDOR DE MODULACIÓN DE FM**
- **POMELLO MODULAZIONE FM**
- **TUNINGMÄTARE FÖR FM**

--	--	--

# 15

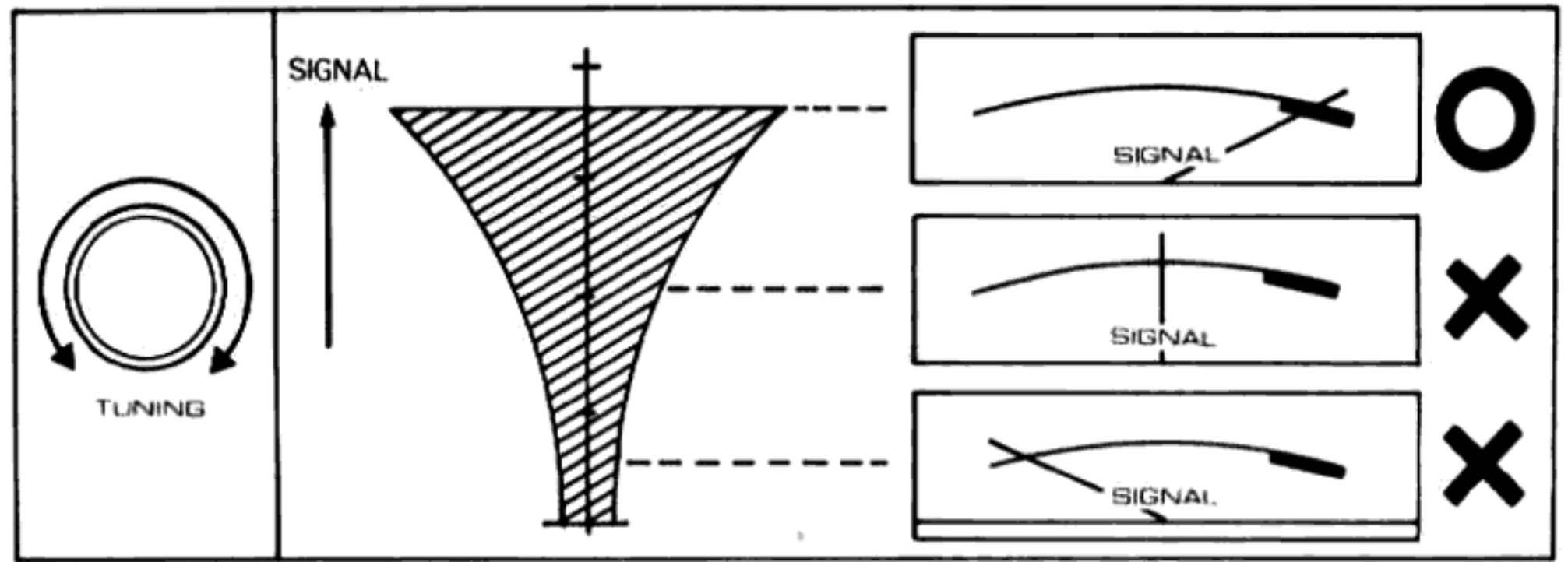
- SIGNAL STRENGTH TUNING METER
- SIGNALSTÄRKE-ABSTIMMANZEIGER (SIGNAL STRENGTH TUNING METER)
- S-METRE D'INDICATEUR D'ACCORD
- MEDIDOR DE MODULACIÓN DE FUERZA Y SEÑAL
- MISURATORE DELLA FORZA DEL SEGNALE
- TUNINGMÄTARE FÖR SIGNALSTYRKAN



# 16

- STEREO INDICATOR LIGHT – automatically lights up on the dial glass to visually indicate whenever an FM stereo broadcast is tuned.
- STEREO-ANZEIGELEUCHE (STEREO INDICATER LIGHT)– Leuchtet automatisch am Skalglass auf, um optisch anzuzeigen, wenn eine UKW-Stereo-Sendung empfangen wird.
- VOYANT LUMINEUX STEREO – S'allume automatiquement sur l'écran en verre pour indiquer visuellement toutes les fois qu'une émission stéréo est syntonisée.
- LUZ INDICADORA DE ESTEREO – Automaticamente se enciende en el dial para indicar visualmente cuando una estación o programa en FM estereo está en el aire.
- INDICATORE LUMINOSO DELLO STEREO – Si accende automaticamente per indicare visualmente quando una trasmissione FM stereo e' a tono.
- INDIKATIONSLJUS FÖR STEREO – lyser automatiskt upp visartavlan för att visa när stereosändning på FM-bandet är inställt.

# 17

- HEADPHONES RECEPTACLE
- KOPFHÖRERBUCHSE (HEADPHONES RECEPTACLE)
- RECEPTACLE DE CASQUE
- RECEPTÁCULOS PARA LOS AUDÍFONOS
- ATTACCO CUFFIE
- STICKKONTAKT FÖR HÖRLURAR

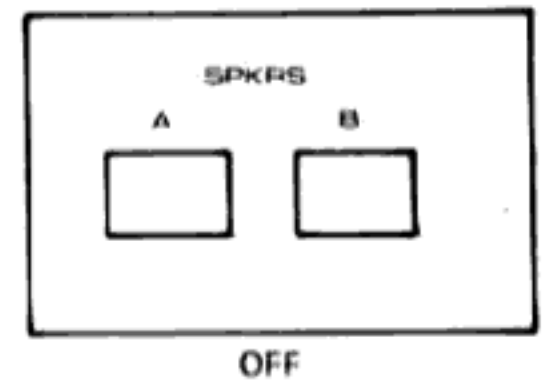
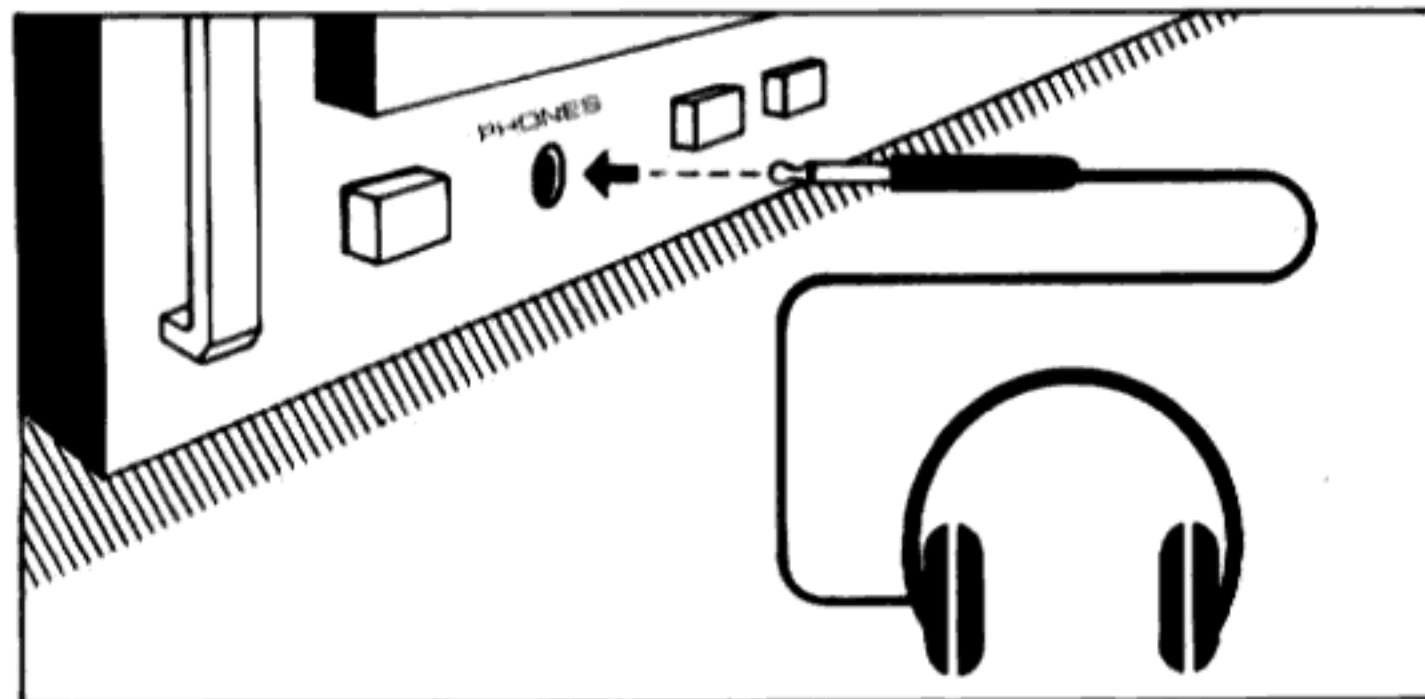

- OPERATION
- BETRIEB
- OPERATION
- OPERACION
- FUNZIONAMENTO
- HANDHAVANDET

- Having made all connections according to the preceding instructions and become familiar with the functions of the unit, you are ready to operate the quipment. Apply power by plugging into the power source and pushing in the POWER switch.  
Sound will not come out immediately after the POWER switch is pushed on. In roughly 3 seconds upon switching on POWER, the dial scale will gradually brighten until the relay is automatically set ON and the normal lighting is attained. (This phenomenon is caused by the action of the surging protection circuit for power circuit.)
- Nachdem alle Anschlüsse wie in den beschriebenen Anweisungen gemacht wurden und Sie sich mit der Bedienung des Gerätes vertraut gemacht haben, können Sie nun die Anlage in Betrieb setzen. Schliessen Sie das Gerät dem Lichtnetz an, und drücken Sie die Taste des Netzschalters ein. Es wird nicht sofort nach dem Einschalten des Netzschalters ein Ton zu hören sein. Ungefähr 3 Sekunden nach dem Einschalten wird sich die Skala langsam erhellen, bis das Relais automatisch einsetzt und die normale Helligkeit erreicht ist. (Diese Erscheinung wird durch den Schwankungs-Sicherheits-Stromkreis für den Netzstromkreis erwirkt.)
- Ayant effectué tous les branchements en fonction des instructions précédente et étant devenu familier avec les fonctions de l'appareil, vous êtes prêt à faire fonctionner l'équipement. Brancher la fiche dans la prise et pousser le commutateur d'alimentation sur ON.  
Le son n'est pas émis immédiatement après que le commutateur de courant est branché sur ON. Le cadran lumineux s'allume graduellement en approximativement 3 secondes après avoir branché le courant POWER, jusqu'à ce que le relais est automatiquement réglé sur ON et que la lumière normale est obtenue. (Ce phénomène est causé par l'action du circuit de protection de surintensité pour le circuit électrique.)
- Habiendo hecho todas las conexiones de acuerdo a las precedentes instrucciones y habiéndose hecho familiar con las funciones de la unidad, Ud. está listo para poner su equipo en marcha. Aplique poder enchufando en la fuente de poder y empujando o presionando hacia adentro el conmutador de poder. El sonido no saldrá inmediatamente luego de haberse encendido el conmutador de poder y estar éste en funcionamiento, la escala del dial se hara gradualmente mas luminosa hasta que el instrumento gistrador está automaticamente en ON y la luminosidad normal es atendida. (Éste fenómeno es causado por la acción del sistema protector del circuito de corriente.)
- Dopo aver effettuato tutte le connessioni secondo le istruzioni precedenti ed aver acquistato familiarità con le funzioni dell'apparecchio, siete pronti a mettere in funzione l'apparecchio. Date corrente inserendo la spina e attaccare l'interruttore di corrente.  
Non si sentirà subito il suono. Circa 3 secondi dopo aver collegato la corrente il quadrante comincera' ad illuminarsi graduatamente fino a che il relais e' innestato automaticamente e si ottiene la luce completa. Questo fenomeno e' dovuto all'azione del circuito di protezione.
- Efter det att alla kopplingar gjorts enligt ovanstående instruktioner, och Du blivit bekant med apparatens funktion, kan Du börja använda utrustningen. Anslut apparaten till strömen genom att stick i kontakten i vägguttaget och tryck in omställaren (POWER).  
Ljudet kommer inte genast efter det att strömomställaren tryckts in. Inom ungefär tre sekunder lyses visartavlan långsamt upp till relät automatiskt sätts på ON och normalt ljus erhållits. (Detta fenomen uppstår därför en skyddskrets mot överspänning är inmonterad).

Brightness of dial lamp  
Helligkeit der Skalenlampe  
Intensité de l'écran lumineux  
Luminosidad de la lampara del dial  
Luminosita' della lampada del quadrante  
Visartavlar-lampans ljusstyrka

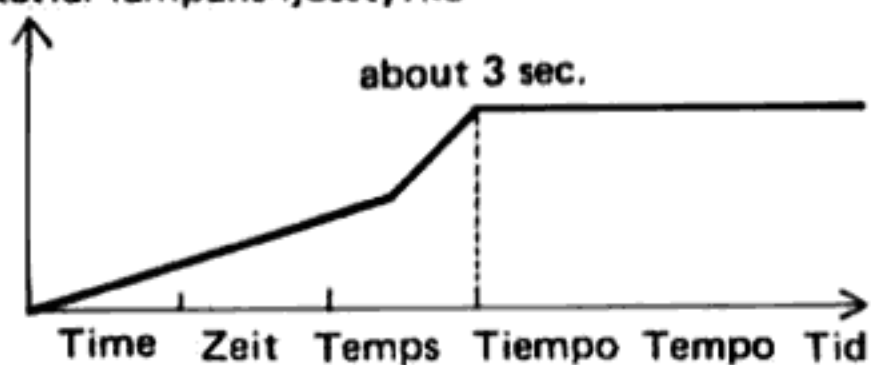

About 7 seconds after switching on POWER:  
Speaker switch is electronically activated by relay.

Ungefähr 7 Sekunden nach dem Einschalten des Stromes:  
Der Lautsprecherschalter wird durch ein Relais elektronisch aktiviert.

Environ 7 secondes après la commutation de POWER:  
Le commutateur du haut-parleur est activé électroniquement par relais.

Luego de aproximadamente 7 segundos despues de haber prendido el control de poder:  
el conmutador del parlante está electronicamente activado por el instrumento registrador.

Circa 7 secondi dopo aver collegato l'apparecchio:  
L'interruttore dell'altoparlante e' azionato elettronicamente da un relais.

Omkring sju sekunder efter strömomställaren är på:  
Högtalaromkopplaren aktiveras elektroniskt av ett relä.



- RECEIVING FM BROADCASTS
- EMPFANG VON UKW-SENDUNGEN
- RECEPTION DES EMISSIONS EN FM

- RECIBIENDO RADIODIFUSION FM
- RICEZIONE TRASMISSIONI FM
- MOTTAGNING AV FM-SÄNDNINGAR

<p><b>1</b></p> <p>SPEAKERS A B VOLUME -∞ FUNCTION FM AM PHONO AUX</p> <p>ON -∞ FM</p>	<p><b>2</b></p> <p>FM MUTING</p> <p>ON</p>	<p><b>3</b></p> <p>POWER</p> <p>ON</p>	<p><b>4</b></p> <p>TUNING 0 SIGNAL</p> <p>CENTER MAX. TUNING</p>
<p><b>5</b></p> <p>VOLUME</p> <p>UP</p>	<p><b>6</b></p> <p>FM MUTING</p> <p>OFF</p>	<p><b>7</b></p> <p>BASS TREBLE HIGH FILTER LOUDNESS MODE BALANCE</p> <p>DESIRED POSITION GEWÜNSCHTE STELLUNG POSITION DESIRÉE POSICIÓN DESEADA POSIZIONE DESIDERATA ÖNSKAT LÄGE</p>	

- RECEIVING AM BROADCASTS
- EMPFANG VON MW-SENDUNGEN
- RECEPTION DES EMISSIONS EN AM

- RECIBIENDO RADIODIFUSION AM
- RICEZIONE DIFFUSIONI AM
- MOTTAGNING AV AM-SÄNDNINGAR

<p><b>1</b></p> <p>SPEAKERS A B VOLUME -∞ FUNCTION AM FM PHONO AUX</p> <p>ON -∞ AM</p>	<p><b>2</b></p> <p>POWER</p> <p>ON</p>	<p><b>3</b></p> <p>VOLUME</p> <p>UP</p>	<p><b>4</b></p> <p>SIGNAL</p> <p>MAX. TUNING</p>	<p><b>5</b></p> <p>BASS TREBLE HIGH FILTER LOUDNESS MODE BALANCE</p> <p>DESIRED POSITION GEWÜNSCHTE STELLUNG POSITION DESIRÉE POSICIÓN DESEADA POSIZIONE DESIDERATA ÖNSKAT LÄGE</p>
--	--	---	--	---

- TURNTABLE
- PLATTENSPIELER
- TOURNE-DISQUE

- PLATO
- DISCO GIRANTE
- TURNTABLE

<p><b>1</b></p> <p>SPEAKERS A B VOLUME -∞ FUNCTION PHONO FM AM AUX</p> <p>ON -∞ PHONO</p>	<p><b>2</b></p> <p>POWER</p> <p>ON</p>	<p><b>3</b></p> <p>OPERATION</p>	<p><b>4</b></p> <p>VOLUME</p> <p>UP</p>	<p><b>5</b></p> <p>BASS TREBLE HIGH FILTER LOUDNESS MODE BALANCE</p> <p>DESIRED POSITION GEWÜNSCHTE STELLUNG POSITION DESIRÉE POSICIÓN DESEADA POSIZIONE DESIDERATA ÖNSKAT LÄGE</p>
---	--	----------------------------------	---	---

- AUX
- ERGÄNZUNG (AUX)
- APPAREILS AUXILIAIRES

- AUX
- AUX
- AUX

<p><b>1</b></p> <p>SPEAKERS A B VOLUME -∞ FUNCTION AUX FM AM PHONO</p> <p>ON -∞ AUX</p>	<p><b>2</b></p> <p>POWER</p> <p>ON</p>	<p><b>3</b></p> <p>OPERATION</p>	<p><b>4</b></p> <p>VOLUME</p> <p>UP</p>	<p><b>5</b></p> <p>BASS TREBLE HIGH FILTER LOUDNESS MODE BALANCE</p> <p>DESIRED POSITION GEWÜNSCHTE STELLUNG POSITION DESIRÉE POSICIÓN DESEADA POSIZIONE DESIDERATA ÖNSKAT LÄGE</p>
---	--	----------------------------------	---	---

- TAPE PLAYBACK
- BAND-WIEDERGABE
- REPRODUCTION SUR BANDE

- PASA CINTA
- PLAYBACK DEL NASTRO
- TAPE PLAYBACK

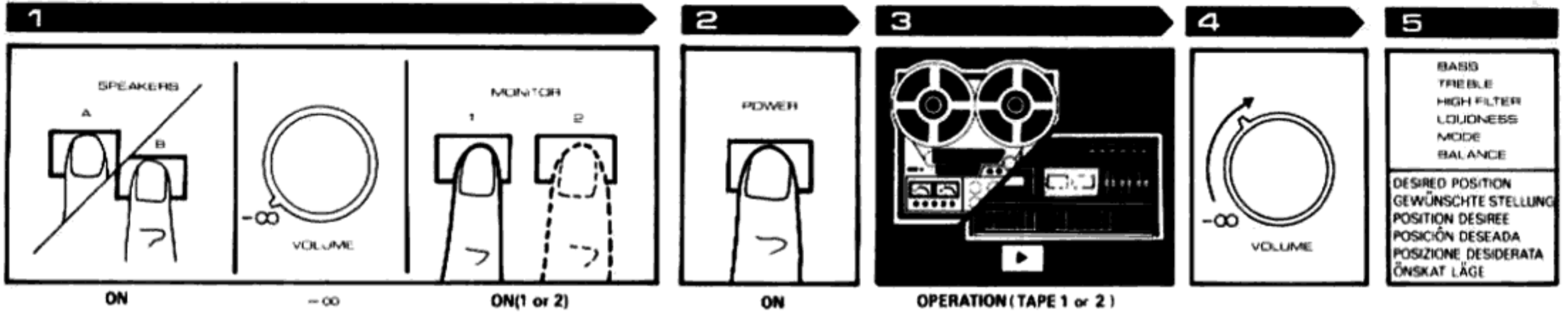

- TAPE RECORDING
- BAND-AUFNAHME
- ENREGISTREMENT SUR BANDE

- GRABACION DE CINTAS
- REGISTRAZIONE SUL NASTRO
- BANDINSPELNING

- When your deck has no 3 heads.
- Wenn Ihr Tonbandgerät nicht 3 Tonköpfe hat.
- Lorsque votre platine n'a pas 3 têtes.
- Cuando su cinta no tiene tres cabezas.
- Quando il vostro apparecchio non ha 3 teste.
- Om Diff täck inte har tre tonhuvuden.

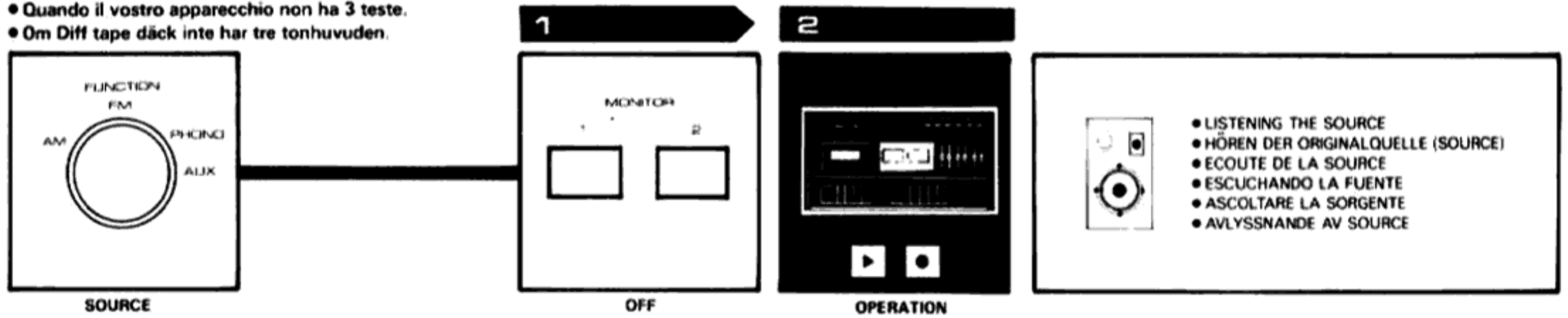

- When your deck has 3 heads.
- Wenn Ihr Tonbandgerät 3 Tonköpfe hat.
- Lorsque votre platine a 3 têtes.
- Cuando su cinta tiene cabezas.
- Quando il vostro apparecchio ha 3 teste.
- Om Diff täck har tre tonhuvuden.

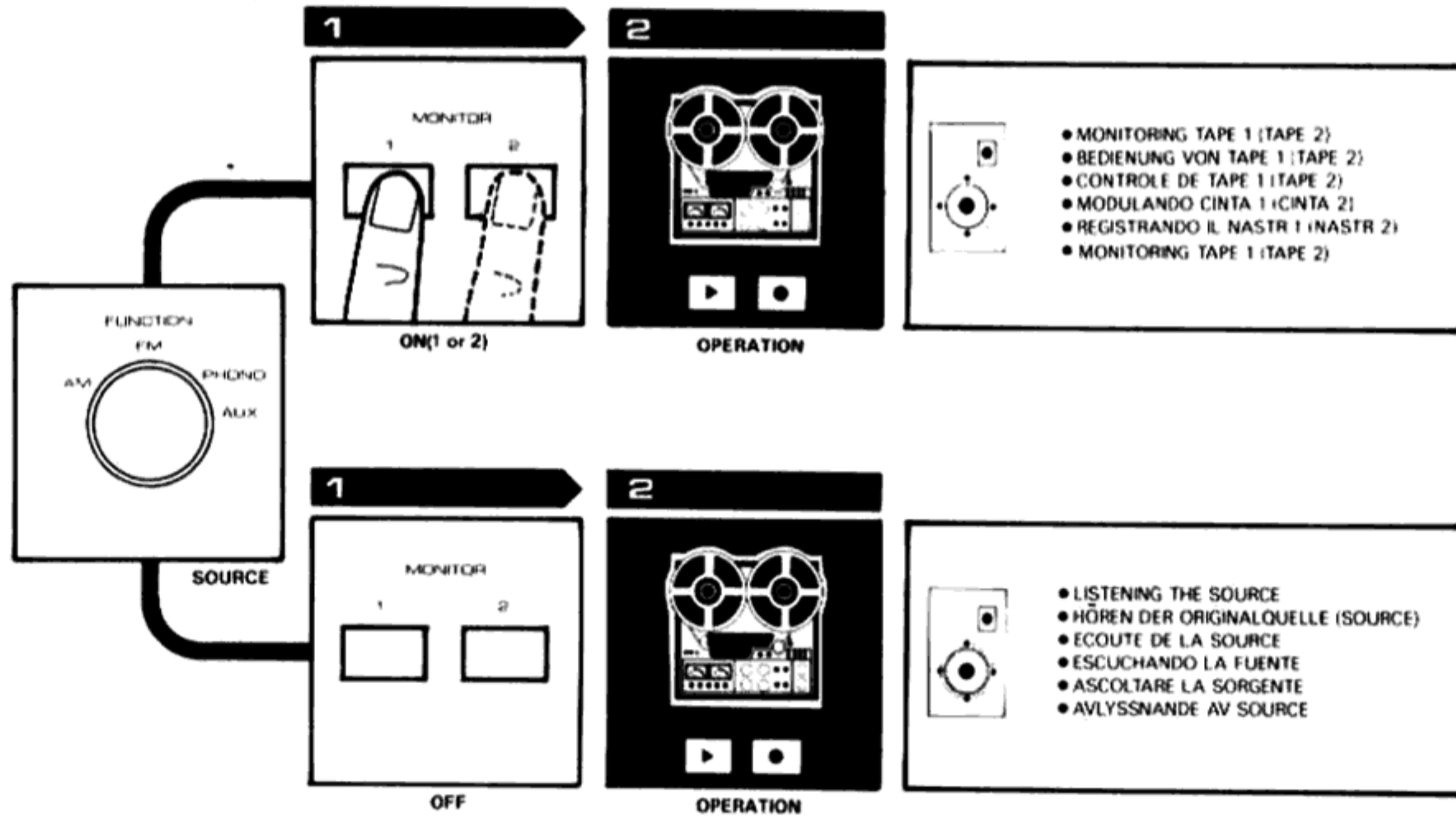

- DUBBING
- ÜBERSPIELEN
- COPIE

- DOBLAR UNA CINTA
- DOPPIANDO
- DUBBING

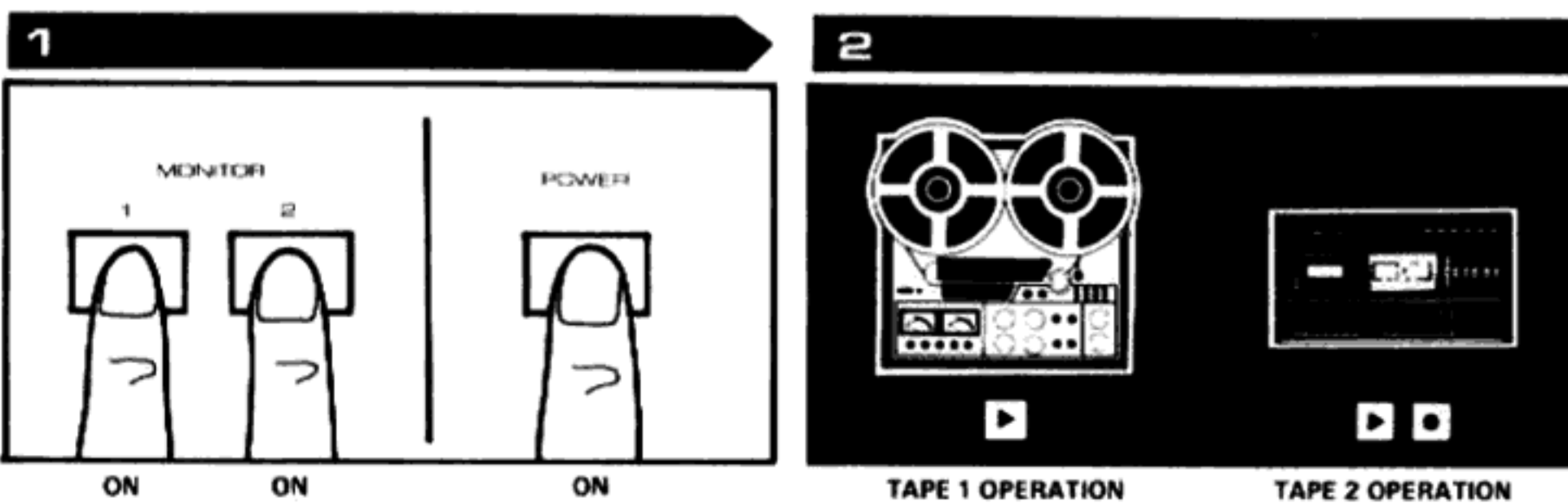

- PROTECTION
- SCHUTZ
- PROTECTION
- PROTECCION
- PROTEZIONE
- SKYDD

- This equipment is protected by a special electronic resettable protection circuit and the fuses installed inside the chassis. If the unit fails to operate when plugged in and turned on or if it suddenly becomes completely inoperative while playing (i.e. one or both speakers are silent regardless of speaker switches and function selector control position), the protection circuit is probably activated due to an overload condition such as shorting by stranded speaker wires at the speaker terminals. Once the fault is found and corrected, the protection circuit will be deactivated by resetting and the unit will work.

Caution: If the unit does not operate, or if it becomes inoperative within a short time, consult your dealer or a ROTEL service center.

- Dieses Gerät ist durch eine besondere, automatisch rückstellbare Schutzschaltung und durch die im Chassis eingebauten Sicherungen geschützt. Wenn das Gerät nach dem Anschliessen und Einschalten nicht arbeitet oder während des Betriebes plötzlich aufhört zu arbeiten (d.h. ein oder beide Lautsprecher unabhängig von der Stellung der Lautsprecherschalter und des Funktionswählers stumm sind), ist wahrscheinlich die Schutzschaltung aufgrund von Überlastung, z.B. von Kurzschluss durch herumhängende Litzen von Lautsprecherleitungen an den Anschlüssen, in Tätigkeit getreten. Wenn die Störung gefunden und beseitigt ist, stellt sich die Schutzschaltung automatisch zurück, und das Gerät arbeitet wieder.

Vorsicht: Wenn das Gerät nicht arbeitet oder nach kurzer Zeit aufhört zu arbeiten, wende man sich an den Händler oder eine ROTEL-Servicezentrale.

- Cet équipement est protégé par un circuit de protection spécial et des fusibles installés à l'intérieur du chassis. Si l'ensemble ne fonctionne pas quand il est branché et allumé, ou s'il cesse de fonctionner lors du fonctionnement (ex. l'un ou les deux haut-parleurs sont muets en regard des commutateurs et du contrôle de sélection des fonctions), le circuit de protection est probablement activé, ceci étant dû à une condition de surcharge comme un court-circuit dans les fils aux bornes des haut-parleurs. Une fois que la faute est découverte et corrigée, le circuit de protection sera désactivé par replacage et l'ensemble fonctionnera.

Attention: Si l'ensemble ne fonctionne pas, ou s'il devient inopérant dans un temps préf, consulter votre fournisseur ou un centre de service ROTEL.

- Este equipo esta protegido por un circuito de protección especial electrónico y los fusibles estan instalados dentro del chasis. Si la unidad no opera cuando está enchufada y puesta en marcha o si repentinamente queda totalmente inoperante mientras estaba tocando (i.e. uno o ambos parlantes quedan en silencio sin esto estar relacionado con los controles o con los conmutadores o la posición del control de selección en funcionamiento) el circuito de protección ha sido probablemente activado debido a una condición de sobrecarga como en el caso de un pequeño corto circuito en los cables de los parlantes que estan conectados a la terminal de los mismos. Una vez que la falla se ha ubicado y corregido, el circuito protector sera desactivado poniéndolo nuevamente en marcha y la unidad operará normalmente.

Caución: Si la unidad no opera, o si queda inoperante en corto plazo, consulte a su vendedor o a un centro de servicio ROTEL.

- Questo apparecchio e' protetto da un circuito speciale elettronico adattabile e dalle valvole installate nella cassetta. Se l'apparecchio non funziona quando collegato o se di colpo viene a mancare subito dopo l'inizio (cioe' uno od entrambi i gli altoparlanti taccione senza aver toccato gli interruttori od altri accessori), probabilmente il circuito di protezione e' entrato in funzione dovuto ad un sovraccarico, come un corto circuito tra i fili de gli altoparlanti connessi ai terminali dei medesimi. Un volta trovato il guasto e corretto, il circuito di protezione verra' disconnesso e l'apparecchio riprendera' a funzionare. Avviso: Se l'apparecchio non funziona, o e' fuori servizio senza ragione, consultare il vostro fornitore o un servizio centro della ROTEL.

- Denna apparat är skyddad med en speciell elektronisk återställbar skyddskrets, och sakringarna är monterade i chassits inandömme. Om apparaten inte fungerar efter den har kopplats och blivit påslagen, eller om den plötsligt blir fullkomligt obrukbar under spel (t. ex. en eller båda högtalarna tystnar trots att högtalaromställarna är påslagna så väl som funktionskontrollen), har förmodligen skyddskretsen aktiverats tack vare överbelastning, som t. ex. kortslutning i högtalarledningarna vid klämskruvarna. Då felet en gång blivit funnet och korrigerat, kan skyddskretsen avaktiveras genom återställning, och apparaten kan brukas igen.

Varning: Om apparaten inte är användbar eller blir obrukbar inom kort tid, rådfråga försäljaren eller tekniskt service center.

- HUM AND NOISE
- BRUMM UND STÖRGERÄUSCHE
- RONFLEMENT ET PARASITES
- ZUMBIDO Y RUIDO
- HUM E RUMORI
- SURR OCH BRUS

- In any high fidelity installation, hum may be caused by the interconnection of a record player, tuner and amplifier, and speakers as result of the cables, different grounds or locations of components. If hum is experienced with your unit, disconnect everything but the speakers from the unit. If the hum persists, reverse the power plug at the power source.

Plug in the record player and if hum or howling appears, move the record player away from the speakers as much as possible.

Note hum may also be induced by defective connection cables or by running these cables too close to a strong AC field.

When your unit picks up noise during the reception of broadcasts, causes are mostly due to external objects such as fluorescent lamps and house appliances using motor or thermostat, or others that may induce the noises.

Either relocating the unit away from the noise sources or using an improved outdoor antenna may readily solve the problem.

In the event you cannot find the causes, consult your dealer or a qualified electrician.

- In allen Hifi-Anlagen kann beim Zusammenschalten von Plattenspieler, Tuner, Verstärker und Lautsprechern Brumm entstehen. Ursachen sind gewöhnlich die Kabel, verschiedene Erden oder die Aufstellungsweise der einzelnen Geräte. Wenn bei Ihrem Gerät ein Brummen auftreten sollte, trennen Sie alle Komponenten ausser den Lautsprechern vom Gerät ab. Wenn dabei das Brummen nicht aufhört, Netzschur am Netzstecker umpolen. Plattenspieler anschliessen, und wenn dabei Brummen oder Störgeräusch auftritt, polt man seinen Netzstecker um oder stellt den Plattenspieler möglichst weit

von den Lautsprechern entfernt auf. Brummen kann auch durch defekte Verbindungsleitungen oder Verlegung dieser Leitungen in zu grosser Nähe eines starken elektrischen Wechselstromfeldes verursacht werden.

Wenn ihr Gerät während des Rundfunkempfangs Störgeräusche aufnimmt, sind die Störquellen meistens externe Geräte, wie Leuchtstofflampen, Haushaltsgeräte mit Motoren und Thermostate o.ä. Diese Probleme lassen sich entweder durch Aufstellen des Gerätes in grösserem Abstand von der Störquelle oder durch Verwendung einer leistungsfähigeren Aussenantenne lösen. Wenn Sie keine Ursachen für die Störungen finden können, wenden Sie sich an ihren Händler oder einen Fachmann.

- Dans toutes les chaînes haute-fidélité, le ronflement peut provenir d'une interconnection du tourne-disques, du tuner, de l'ampli et des haut-parleurs selon les câbles utilisés, les mises à la masse et l'emplacement des autres appareils. Si le ronflement provient de cet ampli-tuner, débrancher toutes ses prises sauf celles des haut-parleurs. Si le ronflement persiste, inverser le cable d'alimentation à la prise de courant.

Brancher ensuite le tourne-disques, et si un ronflement ou un bourdonnement apparaît, interverser le branchement électrique du tourne-disques ou éloigner le plus possible ce dernier des haut-parleurs. Le ronflement peut également être provoqué par des câbles défectueux ou par des câbles placés trop près d'un champ électrique. Si votre ampli-tuner capte des parasites lors de la réception d'émissions, cela provient en grande partie de sources extérieures comme, par exemple, des lampes fluorescentes et des appareils ménagers électriques. Vous pouvez résoudre ce problème en éloignant votre ampli-tuner des sources de bruit ou en utilisant une meilleure antenne extérieure. Si vous ne réussissez pas à découvrir l'origine de ces bruits, consultez votre fournisseur ou un électricien qualifié.

- En cualquier instalación de alta fidelidad, un zumbido puede ser causado por la interconexión de un toca discos, modulador, amplificador, parlantes; o también como resultado de los cables, diferentes conexiones eléctricas a tierra o ubicación de los componentes. Si Ud. oye un zumbido en su unidad, desconecte todo menos los parlantes de dicha unidad. Si el zumbido persiste, reverse el enchufe en el toma corriente. Ahora enchufe el tocadiscos y si un zumbido o ruido aparece, ponga al tocadiscos lo mas lejos posible de los parlantes.

El zumbido también puede ser inducido por una conexión defectuosa en los cables o por poner estos cables demasiado cerca de un fuerte campo de corriente AC. Cuando su unidad hace ruido durante la recepción de radiodifusiones, la causa es mayormente externa; por ejemplo lamparas fluorescentes y aparatos de uso domestico que utilizan un motor o un termostato para funcionar, u otros a su vez que pueden causar los ruidos. Relocalizando a la unidad lejos de estas fuentes de ruidos o usando una mejor antena son métodos para solucionar el problema.

En el evento que Ud. no pueda localizar las fuentes que puedan causar los ruidos, consúlte a su vendedor o a un electricista calificado.

- Qualunque apparecchio ad alta fedeltà produce HUM, che può essere causato dalla interconnessione di un elemento gira-disco-amplificatore, altoparlanti, amplificatore e microfoni. Se cio' dovesse succedervi, sconnettere tutti gli attacchi, salvo gli altoparlanti. Se l'inconveniente continua, disconnettere tutti gli attacchi salvo i microfoni dall'apparecchio. Se l'HUM continua, invertire la connessione alla linea di corrente.

Se l'HUM persiste, invertire l'apparecchio dai microfoni quanto possibile.

Tener presente che HUM può anche essere prodotto da cattive connessioni dei fili o dalla posizione dei fili troppo vicini a forti campi a corrente alternata. Quando il vostro apparecchio riceve del suono durante la trasmissione di stazioni radiofoniche, le cause sono probabilmente dovute ad apparecchi esterni, come lampade al neon, apparati domestici o termostati od altri che possano produrre rumori.

Tale problema potrà essere risolto facilmente rilocando il vostro apparecchio od usando una antenna perfezionata fuori terra. Qualora non possiate trovare la ragione, discutetela col vostro fornitore o con uno specialista.

- I varje HIFI-anläggning kan surr uppstå genom mellankoppling av skivspelaren, turner och amplifier, och i högtalarna orsakad av ledningarna, olika jordningsförhållanden eller placeringen av komponenterna. Om det surrar i Din apparat, koppla ur allting från apparaten utom högtalarna. Om surret fortsätter, vänd kontakten i strömkällan. Koppla in skivspelaren, och om surr eller tjut uppstår, koppla skivspelaren från högtalarna så mycket som möjligt. Märk även att hummet kan uppstå av defekta ledningar eller att ledningarna dragits för nära ett starkströmsfält.

När Din apparat återger brus under radiomottagning, är det oftast orsakad av utomstående objekt såsom neonlampor, hushållsmaskiner eller termostat o.s.v. Lös problemet antingen genom att flytta apparaten från källan till bruset eller använd bättre utomhusantenn.

I det fallet Du inte kan finna orsaken, rådfråga försäljaren eller en kvalificerad elektriker.

- VOLTAGE SELECTION
- SPANNUNGSWAHL
- SELECTION DU VOLTAGE
- SELECCION DE VOLTAJE
- SCELTA DEL VOLTAGGIO
- SPÄNNINGSVÄLJARE

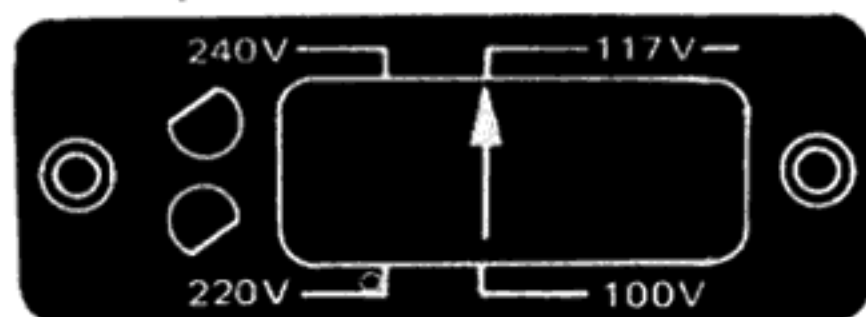

- Not available for U.K., Canada and Scandinavia

The receiver is a variable voltage equipment that can run on 100V, 117V, 220V or 240V power supply. Your unit comes already preset at the proper voltage for use in your area, however, if you move to an area where the power supply voltage is different, the voltage setting can be manually changed.

BE SURE THAT YOUR UNIT IS NOT CONNECTED TO THE POWER SOURCE BEFORE ATTEMPTING TO MAKE THIS CHANGE.

To change the voltage setting, remove the name plate on the rear panel and locate the VOLTAGE SELECTOR (see figure left). Pull up the voltage selector plug which has a white arrow on its top. Reinsert the plug to the selector base so that the head of the arrow lines up with the pointer line of the voltage you desire.

- Nicht vorhanden in Grossbritannien, Kanada und Skandinavien

Der Empfänger kann mit Wechselspannungen von 100V, 117V, 220V oder 240V betrieben werden. Das Ihnen gelieferte Gerät ist bereits auf die in Ihrer Gegend übliche Netzspannung eingestellt; sollten Sie in eine Gegend mit abweichender Spannung umziehen, so können Sie die Spannungseinstellung von Hand ändern. VERSICHERN SIE SICH, DASS IHR GERÄT NICHT UNTER STROM STEHT, WENN SIE DIESE ÄNDERUNG AUSFÜHREN.

Zur Änderung der Spannungseinstellung entfernt man das Typenschild auf der Rückwand, wodurch der Spannungswähler (VOLTAGE SELECTOR) zugänglich wird (siehe Abbildung).

Den oben mit einem weissen Pfeil markierten Stecker des Spannungswählers herausziehen und so wieder in den Wählersockel einstecken, dass die Pfeilspitze auf die Markierungslinie der gewünschten Spannung zeigt.

● **Non fournie pour la Grande-Bretagne, le Canada et la Scandinavie**

Le tuner peut être utilisé sur différents voltages: 100V, 117V, 220V ou 240V. L'appareil qui vous est livré est adapté au courant de votre région; si vous déménagez et que la tension de votre nouvelle région est différente, adapter manuellement le tuner.

**PAR MESURE DE SECURITE, S'ASSURER QUE VOTRE APPAREIL SOIT DEBRANCHE AVANT DE CHANGER LE REGLAGE DU VOLTAGE.**

Pour changer la tension, enlever la plaque qui porte notre marque située sur le panneau arrière et repérer la fiche sélectrice (voir schéma).

Soulever la fiche sélectrice (qui porte une flèche blanche) et la renfoncer de manière à ce que la flèche indique le voltage désiré.

● **No existe para U.K., Canada y Escandinavia**

El receptor es un equipo de voltaje regulable que puede funcionar a 100V, 117V, 220V o 240V de potencia. Su unidad ya viene previamente ajustada al correcto voltaje para uso en su area. Pero si Ud. se muda a un area donde la fuente de poder tiene un voltaje diferente, el voltaje puede ser manualmente cambiado o ajustado para estar de acuerdo con él de su nueva area.

**ASEGÚRESE DE QUE SU UNIDAD NO ESTÉ CONECTADA A LA FUENTE DE PODER ANTES DE TRATAR DE EFECTUAR ÉSTE CAMBIO.**

Para cambia el selector de voltaje, quíte la placa con el nombre ubicada en la parte trasera del panel y localice el SELECTOR DE VOLTAJE (véa la figura a la página 1g, abajo izquierda). Jále el enchufe del SELECTOR DE VOLTAJE que tiene una pequeña flecha blanca encima. Reinserte al enchufe en la base del selector para que de ésta manera la cabeza de la flecha quéde en línea con el voltaje que Ud. deséa.

● **Non e' possibile in Inghiterra, Canada e Scandinavia**

Il ricevitore e un apparecchio a voltaggio variabile che puo' funzionare su 110V, 117V, 220V, o 240V. Il vostro apparecchio arriva gia' connesso al voltaggio adatto alla vostra localita' per usare nella vostra area, comunque se dovete trasferirvi in una zona con corrente di voltaggio differente, il cambio puo essere effettuato facilmente a mano.

**ASSICURATEVI CHE IL VOSTRO APPARECCHIO NON SIA CONNESSO ALLA LINEA DI CORRENTE PRIMA DI FARE QUESTO CAMBIO.**

Per cambiare il voltaggio, togliere la targhetta sul pannello posteriore e trovare il scegli voltaggio (vedi figura pagina precedente in fondo). Tirate il bottone del selettore di voltaggio che ha in cima una freccia bianca. Riavvitare il bottone alla base del selettore inn modo che la testa delle frecoa sia allineata alla linea indicatrice del voltaggio che volete.

● **Ej tillgänglig i Storbritannien, Kanada och Skandinavien**

Apparatens spänning kan varieras så att den kan användas vid spänning på 100V, 117V, 220V eller 240V. Apparaten levereras inställd på den rätta spänning, som används i det område där Du bor. Om Du emellertid flyttar till ett område med annan spänning, kan apparaten omställas för hand.

**FÖRSÄKRA DIG OM ATT APPARATEN INTE ÄR KOPPLAD TILL STRÖMKÄLLAN, INNAN DU FÖRSÖKER GÖRA DENNA ÄNDRING.**

För att ändra på inställningen av spänningen, tag bort namnskylden på banksidans panel och lokalisera Spänningsväljaren (Voltage selector) (se bilden). Drag upp spänningsväljarens kontakt, som har en vit pil på sin överdel. Aterinsätt kontakten till väljarens bas så att pilens huvud ligger i linje med linjen av den spänning Du önskar.

# SPECIFICATIONS

## POWER AMPLIFIER SECTION:

### Continuous Power Output:

45 watts\* per channel, min. RMS both channels driven at 8 ohms from 20 to 20,000Hz with no more than 0.3% total harmonic distortion.

Total Harmonic Distortion . . . . .	No more than 0.3%
(20 to 20,000Hz, from AUX)	(continuous rated power output)
	No more than 0.1%
	(1 watt per channel power output
	8 ohms)
Intermodulation Distortion . . . . .	No more than 0.2%
(50Hz: 7,000Hz=4:1, from AUX)	(continuous rated power output)
	No more than 0.1%
	(1 watt per channel power output,
	8 ohms)
Frequency Response . . . . .	5Hz to 60,000Hz
	+0dB, -dB
	(1 watt per channel power output,
	8 ohms)
Input Sensitivity/Impedance. . . . .	0.9V/34 Kohms (MAIN AMP IN)
Damping Factor . . . . .	35 (20 to 20,000Hz, 8 ohms) $\pm 10\%$

## PREAMPLIFIER SECTION

### Input Sensitivity/Impedance:

PHONO . . . . .	2.4mV/50 Kohms
AUX . . . . .	150mV/50 Kohms
TAPE IN 1 . . . . .	150mV/50 Kohms
TAPE IN 2 . . . . .	150mV/50 Kohms
TAPE IN 1 (DIN connector). . . . .	150mV/50 Kohms
Overload Level [Maximum Input Level] (T.H.D. 0.1%, 1kHz)	
PHONO . . . . .	130mV (2.4mV input)
AUX . . . . .	Not less than 5V
Output Level/Impedance (5mV PHONO input):	
TAPE OUT 1 . . . . .	330mV/3.2 Kohms
TAPE OUT 2 . . . . .	330mV/3.2 Kohms
TAPE OUT 1, 2 . . . . .	100mV/80 Kohms (DIN connectors)
PRE OUT . . . . .	0.9V/2.2 Kohms
Total Harmonic Distortion. . . . .	No more than 0.05%
	(20Hz to 20,000Hz, 0.9V output)
Frequency Response:	
PHONO . . . . .	30Hz to 15,000Hz $\pm 0.3$ dB
	(RIAA Equalization)
Tone Control:	
BASS . . . . .	$\pm 10$ dB (100Hz)
TREBLE . . . . .	$\pm 10$ dB (10kHz)
High Filter . . . . .	$\pm 10$ dB (10kHz)
Loudness Contour . . . . .	+7dB (100Hz), +3dB (10kHz)
Hum & Noise (IHF, short circuited A network, rated power):	
PHONO . . . . .	75dB
AUX, TAPE IN . . . . .	90dB

## FM TUNER SECTION

Usable Sensitivity . . . . .	10.6dBf (1.8 $\mu$ V/300 ohms)
Usable Sensitivity(IHF '58) . . . . .	1.8 $\mu$ V
50dB Quieting Sensitivity . . . . .	16.5dBf (4 $\mu$ V/300 ohms)
Signal-to-Noise Ratio (at 65dBf):	
Mono . . . . .	70dB
Stereo . . . . .	65dB
Distortion (at 65dBf):	
100Hz . . . . .	0.1% (mono), 0.3% (stereo)
1kHz . . . . .	0.1% (mono), 0.3% (stereo)
6kHz . . . . .	0.3% (mono), 0.5% (stereo)
Frequency Response . . . . .	30Hz to 15,000Hz $\pm 0.3$ dB, -1dB
Capture Ratio . . . . .	2.0 dB
Alternate Channel Selectivity . . . . .	75dB
Spurious Response Ratio. . . . .	70dB
Image Response Ratio . . . . .	55dB
IF Response Ratio . . . . .	80dB
AM Suppression Ratio . . . . .	54dB
Stereo Separation . . . . .	40dB (1kHz),
	30dB (30Hz to 15kHz)

## AM TUNER SECTION

Sensitivity . . . . .	250 $\mu$ V/m (IHF, ferrite antenna),
	12.5 $\mu$ V (IHF, ext. antenna)

## MISCELLANEOUS

Power Consumption . . . . .	350 watts (Max.)
Dimensions (Overall) . . . . .	490(W) x 145 x (H) x 380(D)mm
Weight (Net). . . . .	10kg

NOTE. Specifications and design subject to possible modification without notice.

\*Measured pursuant to the Federal Trade Commission's Trade Regulation Rule on Power Claims for Amplifiers. (Applicable to the U.S.A. only)