

INHOUDSOPGAVE	
OVER DEZE HANDLEIDING	2
VEILIGHEIDS INFORMATIE	3
WAARSCHUWING	3
ALGEMENE EIGENSCHAPPEN	4
OPMERKINGEN OVER CD-R/RW, DVD-R/RW EN DVD+R/RW SCHIJVEN	5
VEILIGHEIDSVORSCHRIFTEN	6
Opmerkingen Over De Schijven	7
AANSLUITING	8
ANTENNE CONTACT	8
VIDEO & AUDIO ULTGANG SOCKETS	8
ANALOGUE AUDIO CONTACT	9
DIGITALE AUDIO CONTACT	9
SCART CONTACT	10
Verbind Camcorder met de Voorcontactdozen van Registreertoestel DVD	11
1. INLEIDING	12
1.1 DE AFSTANDBEDIENING	12
1.1.1 De afstandsbediening voorbereiden voor bediening	14
1.2 FUNCTIES VAN HET VOORPANEEL	15
1.3 AANSLUITINGEN VAN HET VOORPANEEL	16
1.4 AANSLUIPTUNTEN AAN DE ACHTERKANT	16
1.5 VFD ICONEN	17
1.6 BOODSCHAPPEN OP HET DVD RECORDER SCHERM	18
1.7 ONDERSTEUNDE SCHIJVEN	19
2. INSTALLATIE VAN UW DVD RECORDER	20
2.1 INSTALLATIE MENU	20
2.1.1 Basisopstelling	20
2.2 SETUP MENU	21
2.2.1 OPNAME	21
2.2.1.1 AUTOMATISCHE HOOFDSTUK AANDUIDING	21
2.2.1.2 OPNAMEKWALITEIT	21
2.2.1.3 APS	21
2.2.1.4 KANAAL AANPASSEN	21
2.2.1.5 PROGRAMMAOVERZICHT	22
2.2.1.6 TIMER INSTELLING MENU	22
2.2.1.7 LANDENSELECTIE	22
2.2.2 VIDEO	22
2.2.2.1 TV TYPE	22
2.2.2.2 TV DISPLAY	23
2.2.2.3 SCREENSAVER	23
2.2.2.4 VIDEO UITGANGFORMAAT	23
2.2.3 AUDIO	23
2.2.3.1 DOWNMIX	23
2.2.3.2 S-PDIF UITGANG	24
2.2.3.3 LCPCM-UITGANG:	24
2.2.3.4 DYNAMIC RANGE	24
2.2.3.5 LUIDSPREKER SETUP	24
2.2.4 TAAL	24
2.2.4.1 OSD TAAL	24
2.2.4.2 GELUIDSTAAL	24
2.2.4.3 TAAL VAN DE ONDERTITELING	24
2.2.4.4 SCHIJF MENUTAAL	25
2.2.5 DATUM/TIJD	25
2.2.5.1 DATUM-TIJDINSTELLING	25
2.2.5.2 PROGRAMMA	25
2.2.5.3 DATUM (dd / mm/ jjjj)	25
2.2.5.4 TIJD (uu : mm)	25
2.2.6 VOORKEUREN	25
2.2.6.1 SCHIJF BEWERKEN	25
2.2.6.2 KINDERSLOT	26
2.2.6.3 STANDAARDINSTELLING	26
2.2.6.4 STAND-BY TIJD	27
2.2.6.5 ENERGIEBESPARING	27
2.2.6.6 AV-2	27
2.2.6.7 DIVX REGISTRATIE	27
2.3 MENU'S WEERGEVEN	28
2.4 SCHIJF BEWERKEN MENU	28

2.5 TITEL BEWERKEN MENU	29
2.6 TITEL BEWERKEN	29
3. WEERGAVE	30
3.1 Voorbereiding voor weergave (Alle schijven)	30
3.2 Een schijf in de lade invoeren	30
3.3 Normale weergave (DVD, (S)VCD, CD-DA, MP3, JPEG, MPEG, DivX)	31
3.4 Weergave stopzetten (DVD, (S)VCD, CD-DA, MP3, JPEG, MPEG, DivX)	31
3.5 Weergave pauzeren (ALLE SCHIJVEN)	31
3.6 Een schijf verwijderen (ALLE SCHIJVEN)	32
3.7 Herhaal weergave	32
3.8 Een specifiek segment A naar B herhalen (DVD, (S)VCD, CD-DA, MP3, JPEG, MPEG, DivX)	32
3.9 Een scène vergroten en van dichterbij weergeven	32
3.10 Taal van de ondertiteling selecteren (DVD, DivX) (Weergave / wijziging van de taal van de ondertiteling)	33
3.11 De taal van het geluidsspoor wijzigen (DVD, DivX, MPEG)	33
3.12 Het camerastandpunt wijzigen (DVD)	33
3.13 Snel voor/achterwaarts spoelen	34
3.14 Langzame voorwaartse weergave (DVD, (S)VCD)	34
3.15 Voor- of achteruit springen (DVD, (S)VCD, CD-DA, MP3, JPEG, MPEG, DivX)	35
3.15.1 Vooruit springen	35
3.15.2 Achteruit springen	35
3.16 Stap voorwaartse (DVD, (S)VCD)	35
3.17 Een specifieke titel of hoofdstuk lokaliseren, het gebruik van het MENU of de TITLE toets (DVD)	35
3.18 Bladeren voor een specifiek hoofdstuk/titel (DVD)	36
3.19 Verplaatsen naar een specifieke verstreken tijdstip (DVD, (S)VCD)	36
3.20 Bladeren voor een specifiek nummer/tijdstip (CD-DA, MP3, DivX, MPEG, JPEG)	37
3.21 Verstreken/resterende tijd controleren (behalve JPEG)	37
3.22 Weergave bediening ((S)VCD)	37
3.23 Weergavestanden (CD-DA, MP3, JPEG, MPEG)	37
3.24 Gelijktijdige weergave (JPEG, MP3)	38
4. MANUELE OPNAME	38
4.1 Algemene informatie	38
4.2 Opname set-up	38
4.3 Selectie van de signaalbron	38
4.4 Hoe kunt u het opnameproces starten en stopzetten?	38
4.5 Hoe kunt u een andere At TV zender bekijken tijdens een opname?	39
4.6 Hoofdstuk invoegen	39
4.7 De opname pauzeren	39
5. TIMER OPNAME	39
5.1 Algemene informatie	39
5.2 De creatie van een opname item	39
5.3 Hoe kunt u een geprogrammeerde opname controleren, wijzigen of verwijderen (Timer)	39
6. BEPERKINGEN EN SOMMIGE ANDERE FUNCTIES	40
7. SPECIFICATIES	41
8. ONDERSTEUNDE DivX GELUID & VIDEO FORMATEN	42
9. TROUBLESHOOTING	43

OVER DEZE HANDLEIDING

Instructies in deze handleiding beschrijven de bediening van de DVD recorder. U kunt ook de bedieningstoetsen van de afstandsbediening gebruiken met dezelfde naam als die op het apparaat zelf.

Beste Klanten

Wij danken u voor uw aankoop van deze DVD+R/RW recorder.

Wij bevelen u ten sterkste aan de gebruiksaanwijzing zorgvuldig door te nemen voordat u het apparaat probeert te bedienen en dat u de veiligheidsmaatregelen in acht zult nemen.

VEILIGHEIDS INFORMATIE

OPGEPAST

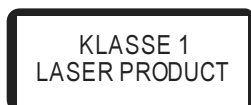

KLASSE 1 LASER	
Golflengte	: 650 nm (DVD) 790 nm (CD)
Maximale uitvoer van toegankelijke laserstraling	: < 0,39 mW (doorlopende golf)
Gedificeerd volgens IEC 60825-1	: 1993 + A1: 1997



Dapparaat is een klasse 1 laser product. Dit product gebruikt echter een zichtbare laserstraal die een schadelijke blootstelling aan radiatie kan veroorzaken.

Let er op dat u de speler correct gebruikt zoals in deze handleiding wordt beschreven.

Wanneer de stekker van deze recorder in het stopcontact zit, mag u, voor uw eigen veiligheid, de ogen niet dicht bij de opening van de schijflade of iedere andere opening plaatsen en in het apparaat kijken.

Het uitvoeren van aanpassingen of procedures die niet gepreciseerd worden in deze handleiding kunnen leiden tot een schadelijke blootstelling aan straling. Open de deksels niet en probeer nooit zelf beschadigde delen te repareren. Raadpleeg een bekwame technicus of een deskundige professioneel voor iedere noodzakelijke reparatie.

WAARSCHUWING

Om het risico op brand of elektrische schokken te voorkomen, mag u dit apparaat niet blootstellen aan regen of vocht.

Gebruik uitsluitend de aanbevolen accessoires om het risico op brand of elektrische schokken, of vervelende storingen te voorkomen.

Het toestel mag nooit blootgesteld worden aan druppels of plassen en geen voorwerpen gevuld met water, zoals vazen, mogen op het toestel geplaatst worden.

De stekker of de verbinding van het toestel worden gebruikt om het toestel uit te schakelen, deze moeten steeds binnen handbereik zijn.

OPGEPAST

Er bestaat ontploffingsgevaar als de batterij incorrect vervangen wordt. Uitsluitend met hetzelfde of equivalent type vervangen.

	WAARSCHUWING	
	RISICO OP ELEKTRISCHE SCHOKKEN	
	<i>Het bliksemflits met pijlpunt symbool binnen een gelijke driehoek dient om de gebruiker te wijzen op de aanwezigheid van niet geïsoleerd "gevaarlijk voltage" in de behuizing van een product die voldoende sterk kan zijn om een risico op elektrische schokken in te houden.</i>	
	<i>Het uitroepteken in een gelijke driehoek dient om de gebruiker te wijzen op de aanwezigheid van belangrijke bedienings- en onderhoudsinstructies in de begeleidende documentatie van het apparaat.</i>	

"Dit product bevat auteursrechtelijk beschermde technologie die beschermd wordt door U.S. octrooien en andere intellectuele eigendomsrechten. Gebruik van deze door auteursrechtelijk beschermde technologie moet goedgekeurd worden door Macrovision en is uitsluitend bedoeld voor huishoudelijk en andere beperkte weergave toepassingen tenzij goedgekeurd door Macrovision. Reverse engineering of demontage is niet toegelaten."

ALGEMENE EIGENSCHAPPEN

- 1) DVD+R/RW, DVD video, DVD-R/RW, geluid CD, (S)VCD, CD-R/RW, MP3, JPEG weergave, DVD+R/RW opname
- 2) Lage stroom stand-by modus ondersteuning
- 3) Gebruikersvriendelijk OSD menu bediening
- 4) Vacuüm Fluorescentiedisplay (VFD)
- 5) NTSC/PAL weergave (volgens inhoud van de schijf) en opname
- 6) Opname in verschillende kwaliteiten (HQ, SP, LP, EP, SLP)
- 7) Eén toets opname
- 8) Geluidstitemenu met miniatuurweergaven index afbeeldingen
- 9) Finalisatie voor DVD+R schijf
- 10) Hoofdstukmarkering toevoegen
- 11) Titels toevoegen, overschrijven, verwijderen
- 12) Hoofdstukken verbergen/zichtbaar maken
- 13) Opnemen met timer
- 14) Dolby Digital, LPCM geluid via coaxiale kabel and optisch digitaal geluidsuitgangen.
- 15) Ondersteuning Voor Meerdere Aspectverhoudingen (16:9 Breedbeeld, 4:3 Letterbox, 4:3 PAN & SCAN)
- 16) Multi-Audio (tot 8) ondersteuning (volgens inhoud van de schijf)
- 17) Multi-Ondertiteling (tot 32) ondersteuning (volgens inhoud van de schijf)
- 18) Multi-Angle (tot 9) ondersteuning (volgens inhoud van de schijf)
- 19) 8 censuurniveaus
- 20) Snel vooruit en achteruit spoelen in 5 verschillende snelheden (2x, 4x, 8x, 16x, 32x Snel voorwaarts/achterwaarts)
- 21) Voor DVD / (S)VCD; beeld per beeld voorwaartse en achterwaartse weergave
- 22) Voor DVD / (S)VCD ; langzame voorwaartse weergave (1/2x, 1/4 x, 1/8x Langzaam voorwaarts)
- 23) Maximum 5K*5K resolutie voor baseline, 1280*1024 resolutie voor progressieve JPEG weergave
- 24) 8-320 kbit bit snelheid voor MP3 weergave
- 25) Zoekfunctie voor de tijd
- 26) Herhaaldmodi (schijf, hoofdstuk, titel, nummer, map)
- 27) Verschillende afspeelmodi voor Audio CD's, MP3's (Normaal/Willekeurig/Intro)
- 28) Programmeerfunctie voor Audio-CD's, MP3's en MPEG's
- 29) Gelijktijdige weergave van geluid en afbeeldingen
- 30) Externe ondersteuning van ondertiteling "smi", "srt", "sub", "txt" extensies met Europese speciale karakters ondersteuning in DivX weergave. (*Optioneel)
- 31) DivX 3.x, 4.x en 5.x ondersteuning (*Optioneel)
- 32) ShowView / VideoPlus+ (*Optioneel)
- 33) Timer programmeren manueel
- 34) Pauze opname
- 35) A → B herhalen
- 36) Antenna ingang / uitgang (loop)
- 37) 2 SCART aansluiting
- 38) Samengestelde video ingang/uitgang
- 39) S-Video ingang
- 40) Coaxiale & Optische digitale geluidsuitgangen
- 41) DV*ingang (*Optioneel)
- 42) USB* ingang (*Optioneel)

OPMERKINGEN OVER CD-R/RW, DVD-R/RW EN DVD+R/RW SCHIJVEN

- CD-R, DVD-R, DVD+R (Recordable) en CD-RW, DVD-RW, DVD+RW (Rewritable) schijven, opgenomen door de gebruikers kunnen uitsluitend gebruikt worden na het finalisatie proces.
- Het is mogelijk dat bepaalde CD-R/RW, DVD-R/RW en DVD+R/RW schijven onbruikbaar zijn, afhankelijk van de eigenschappen van de schijf, de opnamecondities en vuil of schade aan de schijf. De schijfconfiguratie en eigenschappen worden bepaald door het hulpprogramma en het apparaat waarmee de opname uitgevoerd wordt. Daarom kunnen gebruikers met de volgende ongewenste gevolgen te maken krijgen:
 - Bepaalde schijven worden helemaal niet gelezen
 - Bepaalde schijven veroorzaken een crash van het systeem nadat ze even afgespeeld werden
 - Bepaalde delen van de schijf worden overgeslagen of spelen niet normaal af
- Vergelijk met de originele schijven. De verstreken tijd voor het lezen van een CD-R/RW, DVD-R/RW en DVD+R/RW schijf kan langer zijn.
- Het is mogelijk dat deze DVD speler bepaalde MP3 opnames niet weergeeft vanwege het verschil in opnameformaat of schijftype.
- Raadpleeg de handleiding i.v.m. de MP3 weergave.
- CD-R/CD-RW schijven opgenomen met de CD-DA methode kunnen weergegeven worden. Bepaalde CD-R/CD-RW schijven kunnen incompatibel zijn vanwege de laser toonopnemer en het ontwerp van de schijf.
- Bepaalde (S)VCD schijven kunnen niet compatibel zijn.
- DVD-R schijven opgenomen met de DVD-Video methode kunnen weergegeven worden. Bepaalde DVD-R schijven kunnen incompatibel zijn vanwege de laser toonopnemer en het ontwerp van de schijf.
- Bepaalde schijven kunnen niet compatibel zijn met de JPEG Viewer functie vanwege een verschil in opnameformaat of de staat van de schijf.

VEILIGHEIDSVOORSCHRIFTEN

Stroombron

Het toestel mag uitsluitend bediend worden door een 220-240V ~ 50 Hz uitgang. Verwijder het deksel nooit zelf. Het toestel staat onder hoge stroom en kan gevaar betekenen voor uw leven. Neem contact op met de lokale vertegenwoordiger voor hulp en advies. Reparaties mogen uitsluitend door een gekwalificeerde technicus uitgevoerd worden.

- Het apparaat is niet afgesloten van de AC stroombron (netwerk) voor zover het verbonden is met het stopcontact in de muur, zelfs als het toestel zelf uitgeschakeld is.
- Indien u het toestel voor een lange periode niet zal gebruiken, moet u de stekker uit het stopcontact verwijderen.

Netsnoer

Plaats het toestel, een meubelstuk, etc, op het netsnoer, en let er op dat het snoer niet gekneld raakt. Houd het netsnoer vast bij de stekker. Verwijder de stekker niet uit het stopcontact door aan het snoer te trekken en raak het netsnoer nooit met natte handen. Dit kan namelijk een kortsluiting of elektrische schokken veroorzaken. Nooit een knoop maken in het snoer en het ook nooit vastbinden met andere snoeren. De netsnoeren moeten zo gelegd worden dat men er niet op kan trappen. Een beschadigd netsnoer kan brand of elektrische schokken veroorzaken. Controleer het netsnoer regelmatig. Indien u schade ontdekt, dient u de lokale vertegenwoordiger om advies te vragen. Indien het netsnoer veranderd moet worden, mag dit uitsluitend uitgevoerd worden door een erkend dienst na verkoop.

Keuze van locatie

- Plaats het toestel niet waar het blootgesteld kan worden aan direct zonlicht, overmatig stof of mechanische schokken of op een plaats dichtbij warmtebronnen.
- Het toestel moet op een stevige en veilige basis geplaatst worden. Plaats het toestel niet op een zachte ondergrond zoals een mat. Hierdoor kunnen de ventilatie-openingen aan de onderzijde geblokkeerd raken.
- Een locatie als een ruimte met een hoge vochtigheid mag niet geselecteerd worden want de condensatie die in de keuken ontstaat bijvoorbeeld kan het toestel een defect of schade toebrengen.
- Verwarming of thermische radiatie onderaan het toestel kan ook een defect of schade aan het toestel veroorzaken.
- De warme lucht die ontstaat tijdens de bediening moet geventileerd worden met voldoende luchtcirculatie. Het toestel niet in een afgesloten ruimte plaatsen en het niet bedekken.
- Contact met water of vocht vermijden. Niet aanschakelen in de nabijheid van een bad, zwembaden.
- Een goede luchtcirculatie cre• en. Plaats het toestel in een locatie met voldoende ventilatie om de opbouw van warmte te vermijden in het toestel.
- Indien een voorwerp of een vloeistof in de behuizing raken, dient u het toestel uit het stopcontact te verwijderen en het door een deskundige reparateur laten nakijken voor u het opnieuw bedient.

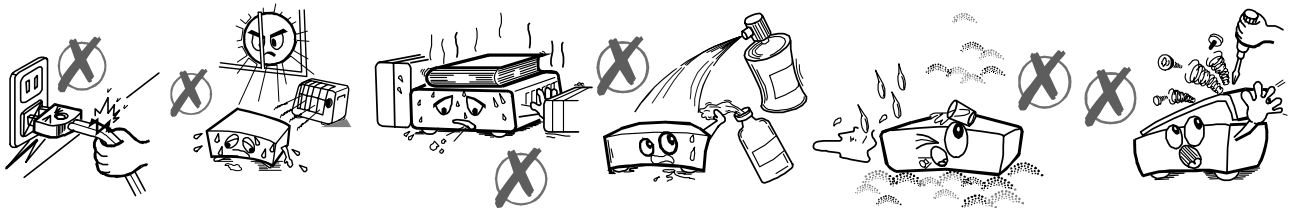

Opmerkingen Over De Schijven

Over de behandeling van de schijven:

- Om de schijf schoon te houden, dient u de schijf bij de rand vast te pakken. Raak het oppervlak niet aan.
- Plak geen papier of plakband op de schijf.
- Als er lijm of een vergelijkbare stof op de schijf zit, verwijder deze dan volledig alvorens de schijf te gebruiken.



Over de reiniging van de schijven

- Alvorens de schijf af te spelen, dient u de schijf te reinigen met een schone doek. Wrijf de schijf schoon van binnen naar buiten.

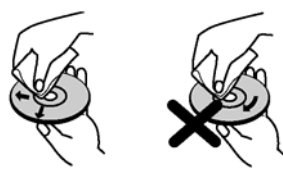

- Maak geen gebruik van oplosmiddelen zoals benzine, thinner, commercieel beschikbare reinigingsmiddelen of antistatische spray die bedoeld is voor vinyl LP's.

Schijven die met niet mag gebruiken:

Uitsluitend de schijven met de markering weergegeven (zie pagina 1.7) mogen afgespeeld worden. Wij merken echter op dat schijven met speciale vormen (hartvorm, hexagonale vorm, etc) niet afgespeeld kunnen worden. Doe geen poging dergelijke schijven af te spelen want zij kunnen het apparaat beschadigen.



OPMERKING:

Gebruik geen spray of antistatische spray die bedoeld is voor LP's. Gebruik ook geen vluchtige chemische stoffen zoals benzeen of verdunner.

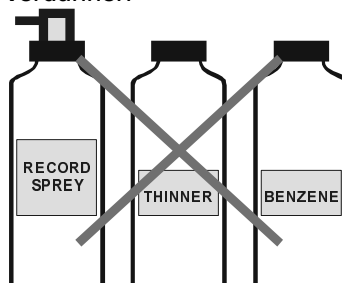

AANSLUITING

ANTENNE CONTACT

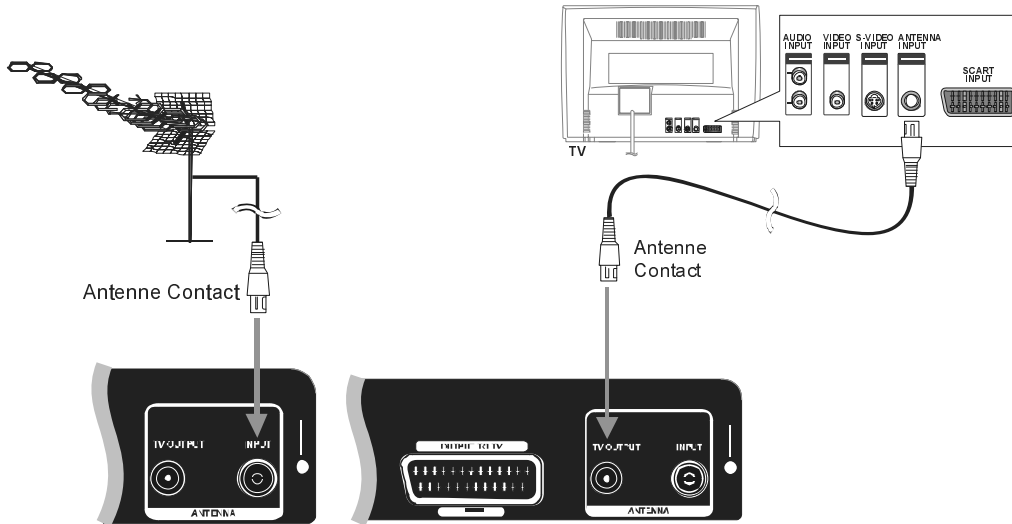
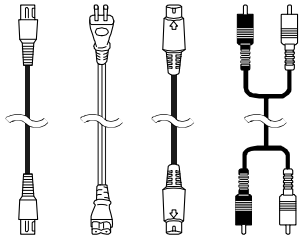

VIDEO & AUDIO ULTGANG SOCKETS

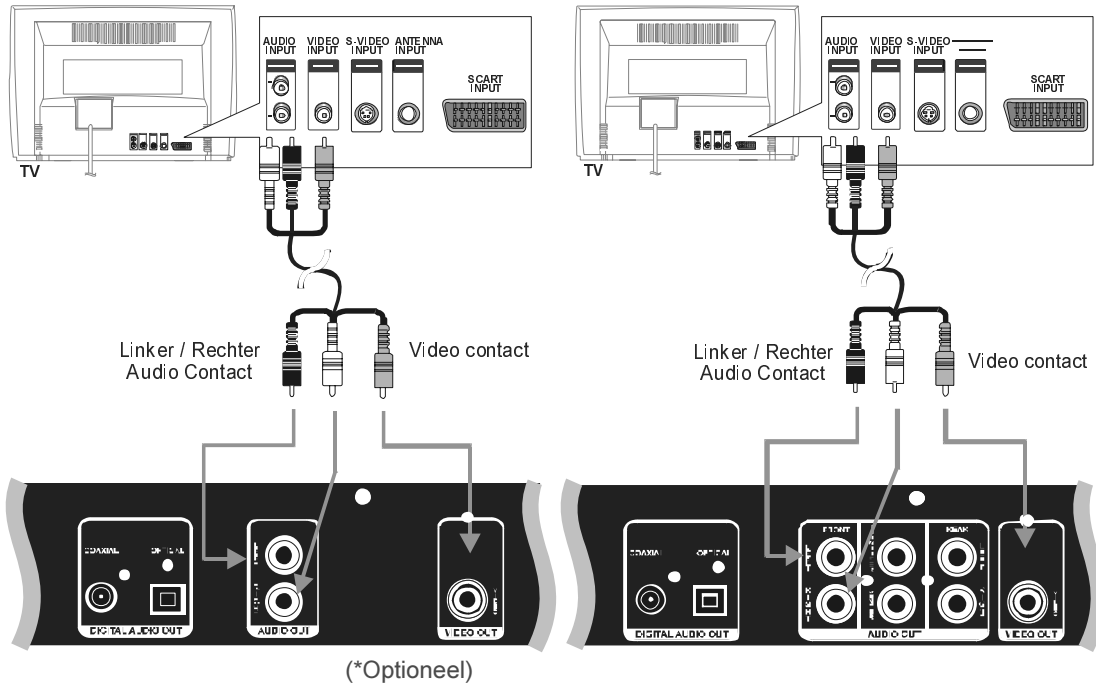

ANALOGUE AUDIO CONTACT

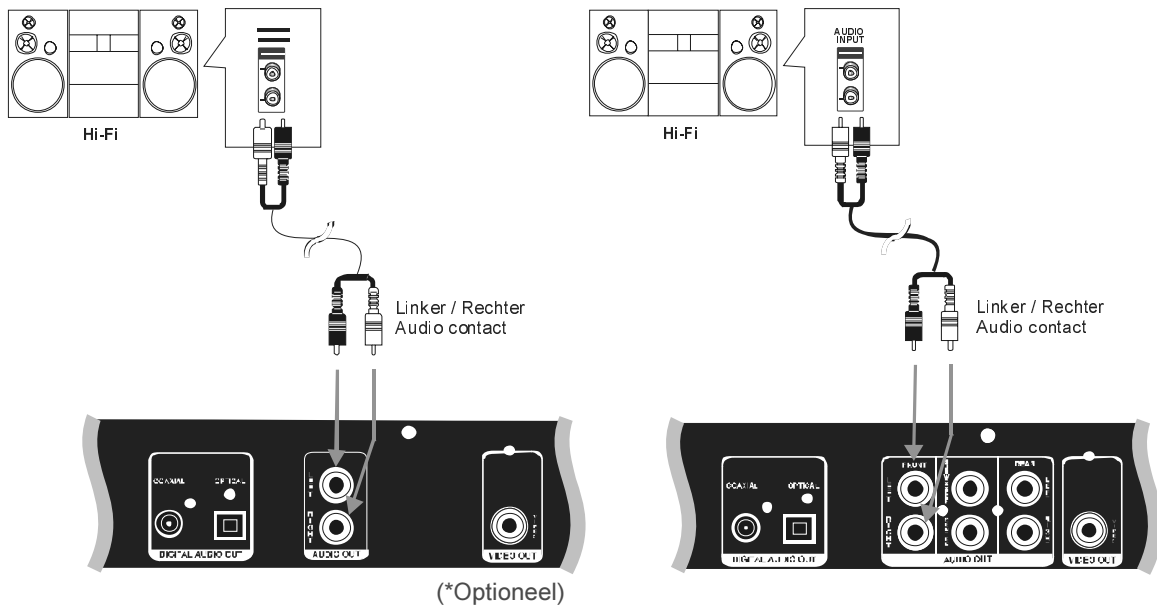

DIGITALE AUDIO CONTACT

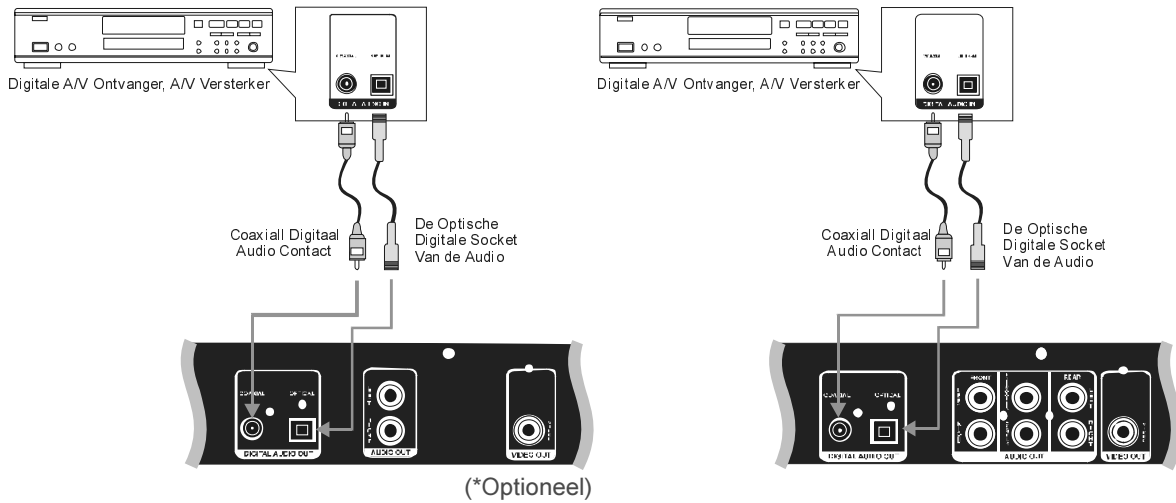

SCART CONTACT

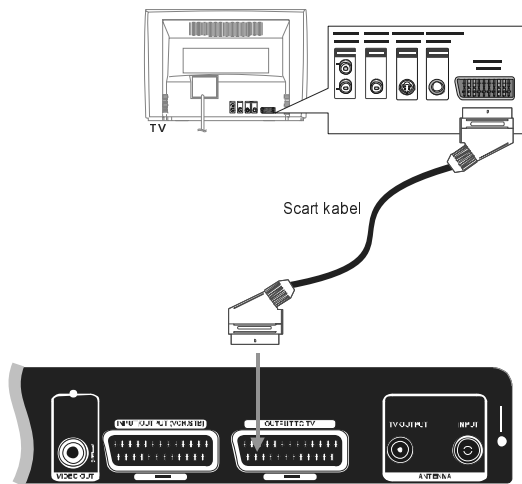

De Verbinding van Scart aan TV

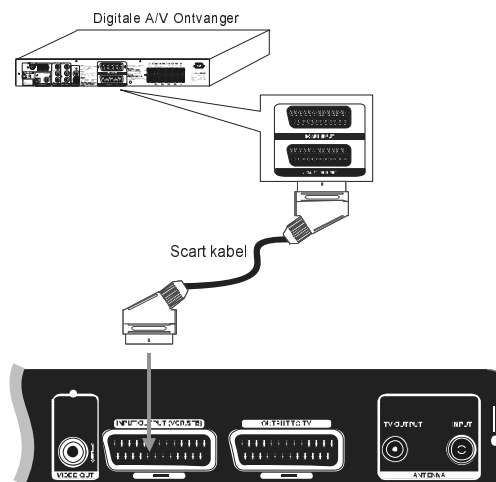

Scart verbinding aan A/V Ontvanger

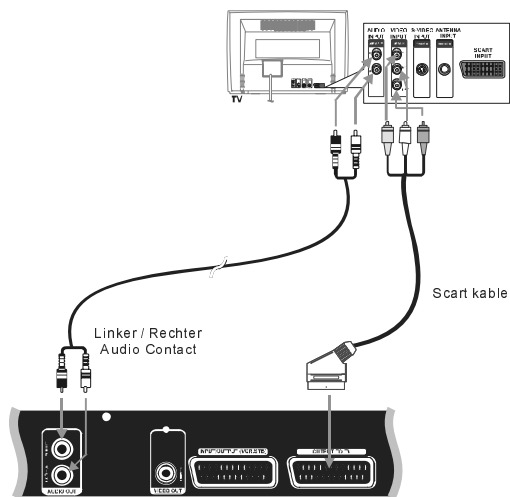

Verbinding Scart Aan Progressive Uitgang

Verbind Camcorder met de Voorcontactdozen van Registreertoestel DVD

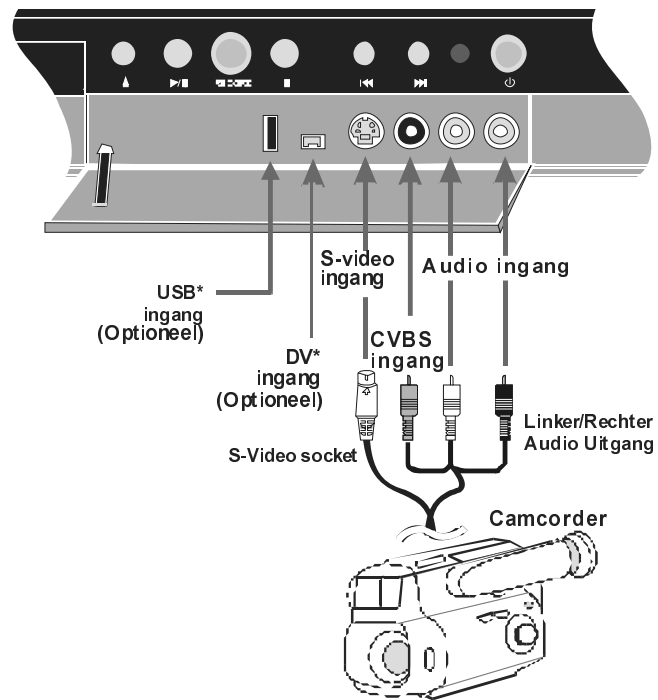

1. INLEIDING

1.1 DE AFSTANDBEDIENING

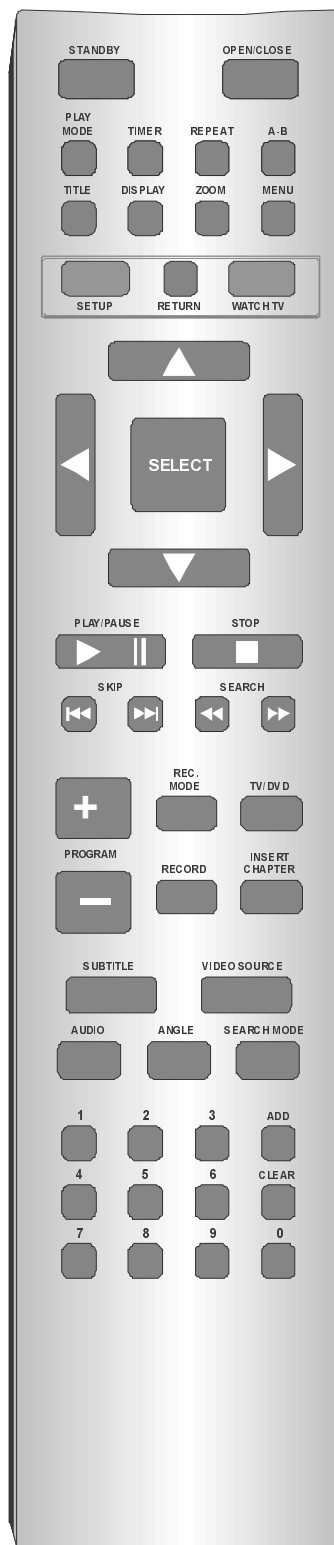

STANDBY	: Het toestel AAN of UIT schakelen
OPEN/CLOSE	: Hiermee opent of sluit u de schijflade.
PLAY MODE	: Voor MP3,CD-DA, JPEG en MPEG nummers schakelt over tussen afspeelmodi.
TIMER	: Hiermee kunt u een opname programmeren of voorgeprogrammeerde opnames wijzigen/wissen.
REPEAT	: Hiermee kunt u titels, hoofdstukken en nummers herhaaldelijk weergeven.
A-B	: Een selectie herhalen van punt A naar punt B.
TITLE	: Als het DVD toestel deze functie ondersteunt, om het titelmenu in de DVD schijven te selecteren.
DISPLAY	: Opent de display menu's. Voor opgenomen schijven opent deze functie het Titelbewerking menu.
Zoom	: De afbeelding vergroten
MENU	: Geeft het DVD of (S)VCD menu weer.
SETUP	: Opent en sluit het systeemmenu.
WATCH TV	: Overschakelen op monitor modus.
ARROW KEYS (◀ / ▶ / ▲ / ▼) (Pijltjestoetsen)	: Dienen om te navigeren in de menu's.
SELECT (selecteren)	: Functie/waarde selecteren.
PLAY/PAUSE(▶ /)	: Een schijf weergeven. Als deze toets ingedrukt is tijdens de weergave, wordt de bediening gepauzeerd. U kunt deze toets ook gebruiken om over te schakelen op schijfweergave aan het begin in monitor modus.
STOP(■)	: De weergave/opname stopzetten.
SKIP (⏮)	: Druk deze toets in tijdens de weergave: Vorig hoofdstuk/film of vorig bestand. Druk de toets in tijdens de pauze modus: Geeft het vorige beeld weer iedere maal dat u drukt.
SKIP (⏭)	: Druk deze toets in tijdens de weergave: Volgend hoofdstuk/film of volgend bestand. Druk deze toets in tijdens de pauze modus: Geeft het volgende beeld weer iedere maal dat u drukt.
SEARCH(▶▶) (◀◀)	: Snel voorwaarts en achterwaarts in x2, x4, x8, x16 en x32. Langzaamvoorwaarts en achterwaarts in Pauze stand.
REC MODE	: Selecteer de kwaliteit en de duur van de opname.
TV/DVD	: De SCART aansluiting uitgang op het TV toestel inschakelen/uitschakelen. Met deze toets kunt u een ander programma bekijken via de TV terwijl de DVD een ander programma of een andere bron opneemt zonder de SCART kabel uit te trekken.
RECORD	: Neemt de geselecteerde videobron op.
INSERT CHAPTER	: Voegt manueel een hoofdstuk in de opnamemedia tijdens de opname of weergave van opgenomen inhoud in de Bewerkingsmodus.
SUBTITLE	: Als het DVD apparaat deze functie ondersteunt, kunt u hiermee de taal van de ondertiteling wijzigen en deze aan en uitschakelen. (ook bij DivX)
VIDEO SOURCE	: Selecteert de videobron in volgorde TV Tuner, SCART Input, voor CVBS, DV*en schijf / USB* (in optie).
AUDIO	: Als het DVD apparaat dit ondersteunt, schakelt u hiermee over tussen geluidsformaten tijdens DVD weergave.
ANGLE	: Selecteert het camerastandpunt van waaruit u de scène wilt bekijken. Dit werkt uitsluitend wanneer meerdere camerastandpunten voorzien zijn in een scène.
SEARCH MODE	: Druk op deze toets als u zich wilt verplaatsen naar een titel / nummer / hoofdstuk / spoor / tijdstip op de schijf.
RETURN	: Terugkeren naar het vorige menu op een video CD (S)VCD.Ook voor een CD menu en set-up menu keert deze functie terug naar de bovenliggende map.
0-9	: Numerieke toetsen: 0- 9.
ADD	: Bestanden toevoegen om speellijsten op te stellen in de PROGRAM weergavemodus.
CLEAR	: Wist het aantal dat u voordien hebt ingevoerd. Verwijdert ook bestanden uit de speellijsten in de PROGRAM weergavemodus.
PROGRAM+	: Schakelt over op de volgende zender als u TV kijkt.
PROGRAM-	: Schakelt over op de vorige zender als u TV kijkt.

1.1.1 De afstandsbediening voorbereiden voor bediening

De afstandsbediening en de batterijen zijn afzonderlijk verpakt in de originele DVD opname verpakking. U moet de batterijen plaatsen in de afstandsbediening voor gebruik.

- Neem de afstandsbediening van de DVD recorder en de bijgevoegde batterijen (2x1.5 V batterijen- R03AAA)
- Open het batterij compartiment, breng de batterijen in zoals weergegeven en sluit het compartiment.
- Het bereik van de afstandsbediening is ongeveer 5 tot 10 meter.

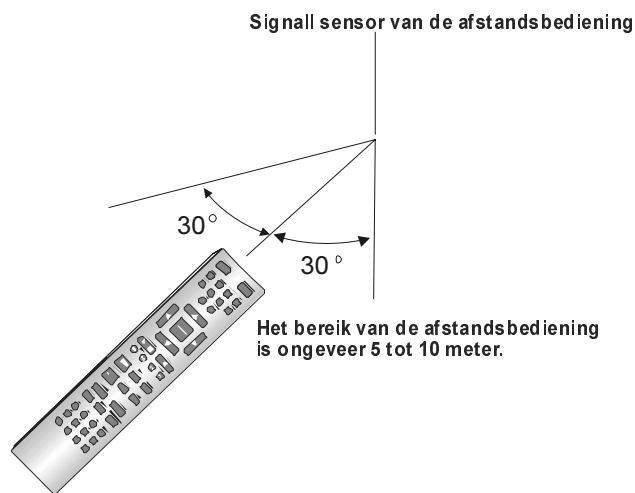
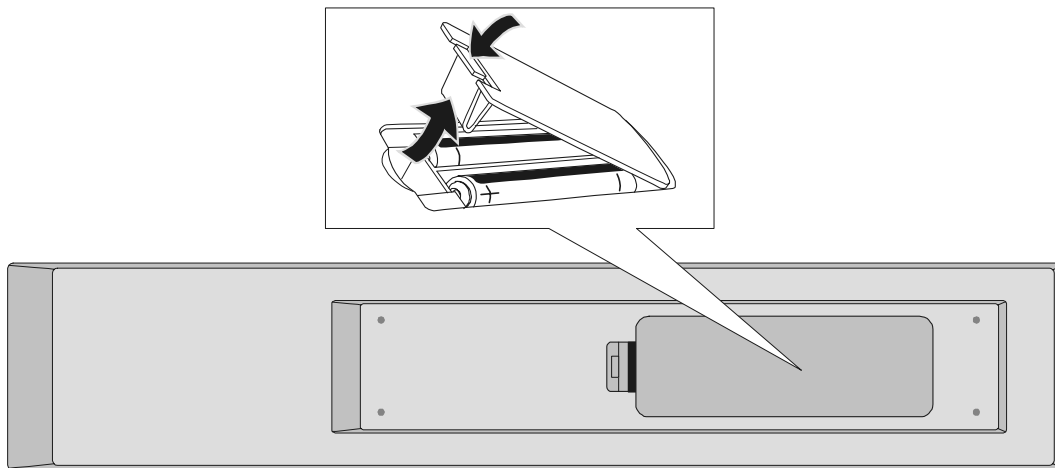

1.2 FUNCTIES VAN HET VOORPANEEL

RW200

(*Optioneel)

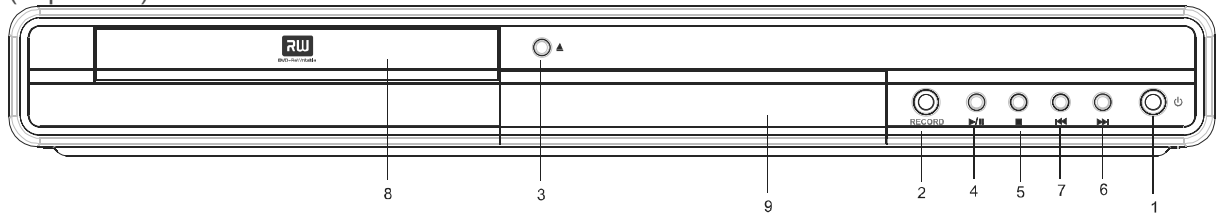

RW300

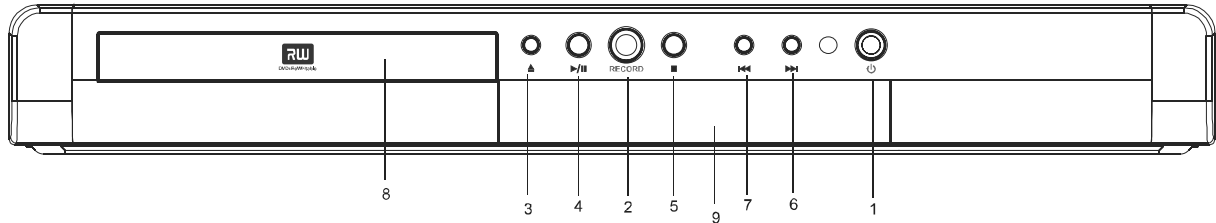

RW400

(*Optioneel)

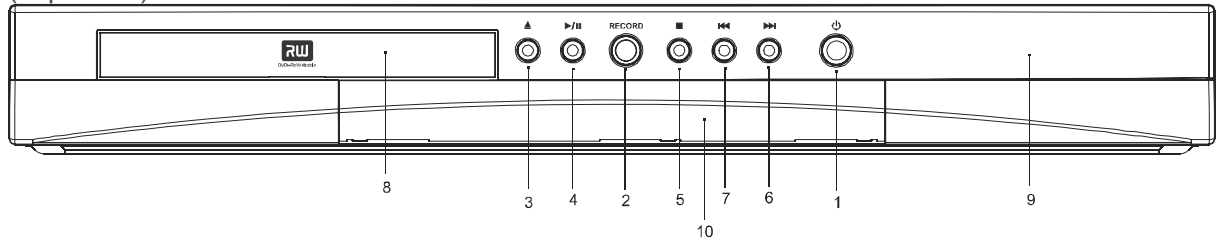

- | | |
|---|--|
| <p>1. STANDBY</p> <p>2. RECORD</p> <p>3. OPEN/CLOSE</p> <p>4. PLAY/PAUSE (▶ /)</p> <p>5. STOP (■)</p> <p>6. SKIP FORWARD (▶▶)</p> <p>7. SKIP BACKWARD (◀◀)</p> <p>8. DISC TRAY</p> <p>9. FRONT PANEL DISPLAY (VFD):</p> | <p>: Het toestel AAN of UIT schakelen</p> <p>: Neemt de geselecteerde videobron op.</p> <p>: Hiermee opent of sluit u de schijflade.</p> <p>: Weergave/pauzeren van de schijf. Voor iedere DVD titel die een root menu heeft met stilstaand beeld, dient deze toetsenfunctie als "toetsselectie" (selecteert het opgelichte item) in de bronmenu. Zoniet zal de schijf deze functie van de "weergave/pauze" toets stopzetten in het basismenu en het  verschijnt.</p> <p>: De weergave/opname stopzetten.</p> <p>: Gaat naar het volgende programma terwijl u TV kijkt. / weergave volgend hoofdstuk/ titel/ nummer/ bestand.</p> <p>: Schakelt over op de vorige zender als u TV kijkt. / weergave vorig hoofdstuk/ titel/ nummer/ bestand.</p> <p>: Plaats een schijf in de lade.</p> <p>: Geeft speelduur, titel, hoofdstuk/nummer, etc. weer.</p> |
|---|--|

1.3 AANSLUITINGEN VAN HET VOORPANEEL

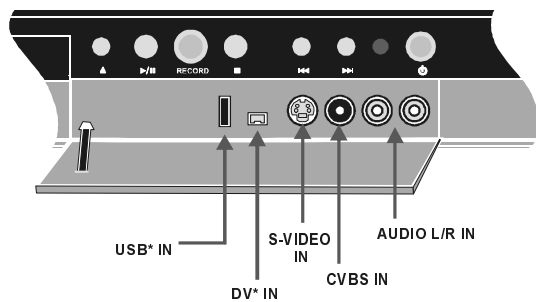

DV*in(*Optioneel):Ingang aansluitbus voor DV*aansluiting.
USB(*Optioneel) in: Ingang aansluitbus voor USB*aansluiting
S-VIDEO in: S-Video contact: Aansluiting van S-Video bron
CVBS in:Video ingang aansluiting: Aansluiting van samengestelde videobron (camcorders, videorecorders, set-top box)
AUDIO L/R in:Links/rechts geluidsingang contact: L/R geluidsingangen worden gebruikt en CVBS.

1.4 AANSLUIPTUNEN AAN DE ACHTERKANT

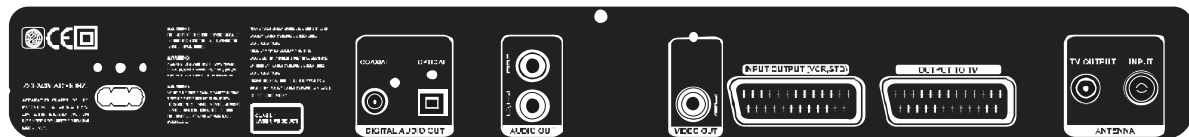

(*Optioneel)

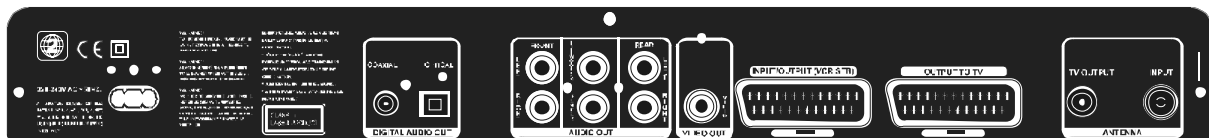

ANTENNA INPUT : Antenne ingang : Aansluiting van de antenne.
ANTENNA TV OUTPUT : Aansluiting van de TV.
OUTPUT TO TV : SCART aansluiting 1(AV1): Sluit de video scart-ingang connector aan op de TV. RGB uitgang.
INPUT/OUTPUT (VCR,STB) : SCART aansluiting 2(AV2): Aansluiting van een extern apparaat satellietontvanger, set-top box, videorecorder, camcorder, etc.).
CVBS : Video uitgang : Aansluiting van een TV toestel op een video uitgang (CVBS, samengestelde Video).

AUDIO connectoren (Audio OUT) :

Voor recorders met 2 kanalen (*Optioneel):

Sluit aan op de AV versterker met 2 kabels (links, rechts).

Voor recorders met 6 kanalen

Sluit aan op de AV versterker met 6 kabels (links, rechts, centraal, achteraan links, achteraan rechts en subwoofer).

DIGITAL AUDIO OUT (OPTICAL) : Voor aansluiting op een geluidsinstallatie met gebruikmaking van de optische digitale aansluitkabel.

DIGITAL AUDIO OUT (COAXIAL) : Voor aansluiting op een geluidsinstallatie met de coaxiale digitale aansluitkabel.

1.5 VFD ICONEN

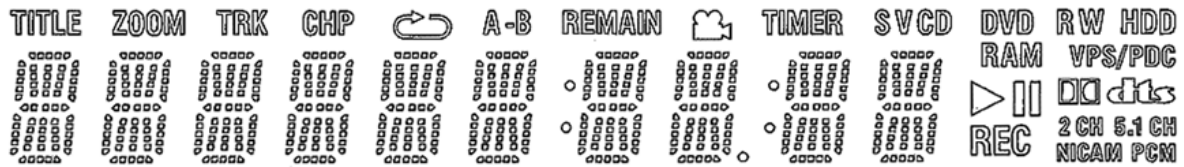

TITLE	: Geeft het geselecteerde/weergegeven titelnummer weer (DVD)
TRK	:Geeft het geselecteerde / weergegeven nummer weer ((S)VCD / CDDA / MP3 / JPEG / MPEG)
DVD	: Geeft de ingevoerde DVD schijf weer: DVD/DVD-R/DVD-RW
DVD R	: Geeft de ingevoerde DVD schijf weer: DVD+R
DVD RW	: Geeft de ingevoerde DVD schijf weer: DVD+RW
(S)VCD	: Geeft de ingevoerde SVCD schijf weer
CD	: Geeft de ingevoerde CD schijf weer
CHP	: Geeft het geselecteerde/weergegeven hoofdstuk weer (DVD)
REMAIN	: Resterende speelduur
DTS	: DTS decodering niet ondersteund
	: Een Dolby Digitaal geluidssignaal is beschikbaar op de digitale geluidsuitgang
PCM	: Een PCM geluidssignaal is beschikbaar op de digitale geluidsuitgang
	: Weergave aan de gang
	: Weergave/opname onderbroken (Pauze)
REC	: Opname aan de gang
TIMER	: Een opname (imer) is geprogrammeerd
VPS/PDC	: Video programmering systeem / programma levering bediening: Een VPS of PDC code wordt uitgezonden voor het geselecteerde TV programma (indien ondersteund)
NICAM	: De DVD recorder heeft een Nicam geluidssignaal opgevangen
2 CH	: Tijdens de weergave werd een Hifi/2kanaal toon opgemerkt of een hifi/2 kanaal toon werd ontvangen.
5,1 CH	: Tijdens de weergave werd een Hifi/6 kanaal toon opgemerkt of een hifi/6 kanaal toon werd ontvangen.
Zoom	: Zoom aan de gang
	: Herhaalmodi aan de gang
A → B	: A → B herhaalmodus aan de gang
	: Weergave van scènes met meerdere camerastandpunten.

Scherm met meerdere functies/tekstlijn

- Klok
- Schijf/Titel weergavetijd
- Weergave van een zendernummer van TV zender/positie/kanaalnaam/functie
- Weergave van informatie, waarschuwingen

1.6 BOODSCHAPPEN OP HET DVD RECORDER SCHERM

De volgende boodschappen kunnen verschijnen op het scherm van uw DVD recorder :

OPEN	: Schijflade is open
CLOSE	: Schijflade wordt gesloten
LOAD	: Schijf wordt afgelezen
NO DISC	: Er werd geen schijf ingevoerd voor de opname. Als een schijf werd ingevoerd, is het mogelijk dat deze onleesbaar is.
FOUT	: Fout met schijf, defecte schijf
UPDATE	: Bijwerking
BLANK	: Ingevoerde schijf is leeg
MENU	: In de bestandsweergave is dit het bestandsmenu
STOP	: Stop om de inhoud weer te geven
ROOT	: In het basismenu voor opgenomen inhoud
DV* IN	: DV* bron
COMPOSITE	: CVBS signaalbron
SCART-IN	: SCART signaalbron
VOORBEREIDING	: Een nieuwe DVD+R of DVD+RW schijf voorbereiden
SETUP	: Het set-up menu is actief op het scherm
FINALIZE	: Een DVD+R schijf finaliseren
FINISH	: Flash bijwerkingprocedure beëindigd

1.7 ONDERSTEUNDE SCHIJVEN

Weergave en opname

DVD+RW (Digital Versatile Disc+ Rewritable)

DVD+R (Digital Versatile Disc+ Recordable)

Uitsluitend weergave

Sepeler Soorten (Logos)	Opslaan Soorten	Speler Lengte	Max. Geduurte	Inhouding
DVD 	Audio + Video	12 cm	Eén - zijdig; 240 min Dubbel - zijdig; 480 min	<ul style="list-style-type: none"> DVD heeft een fantastisch geluid en video door het Dolby Digital en MPEG-2 systeem. Verskillende scherm- en geluidsfuncties kunnen eenvoudig geselecteerd worden via het menu op het scherm.
		8 cm	Eén - zijdig; 80 min Dubbel - zijdig; 160 min	
VIDEO-CD* 	Audio + Video	12 cm	74 min.	<ul style="list-style-type: none"> Video met CD geluid, VHS kwaliteit & MPEG-1 compressietechnologie.
		8 cm	20 min.	
AUDIO-CD 	Audio	12 cm	74 min.	<ul style="list-style-type: none"> Een LP wordt opgenomen als een analoge signaal met meer vervorming. Een CD wordt opgenomen als een digitaal signaal met een betere geluidskwaliteit, minder vervorming en de geluidskwaliteit gaat minder snel achteruit na verloop van tijd.
		8 cm	20 min.	
MP3-CD 	Audio (xxxx.mp3)	12 cm	Het hangt af van de MP3 kwaliteit.	<ul style="list-style-type: none"> MP3 wordt opgenomen als een digitaal signaal met een betere geluidskwaliteit, minder vervorming en de geluidskwaliteit gaat minder snel achter na verloop van tijd.
		8 cm		
PICTURE-CD 	Video (stilstaand beeld)	12 cm	Het hangt af van de JPEG kwaliteit.	<ul style="list-style-type: none"> JPEG is opgeslagen als digitale signaal met een betere beeld kwaliteit.
		8 cm		
DivX* 	Audio + Video	12 cm	Het hangt af van de DivX kwaliteit.	<ul style="list-style-type: none"> Video & geluid met MPEG-4 compressie technologie.
		8 cm		

2. INSTALLATIE VAN UW DVD RECORDER

INLEIDING

De set-up houdt in dat u algemene opties zoals taal, de klok en dergelijke instelt die toepasselijk zijn op de DVD weergave- en opnamefuncties. Andere set-up opties zijn toepasselijk op specifieke functies van de DVD recorder.

2.1 INSTALLATIE MENU

2.1.1 Basisopstelling

1. OSD taalselectie.



2. Landselectie.



3. Automatische programma zoekopdracht.

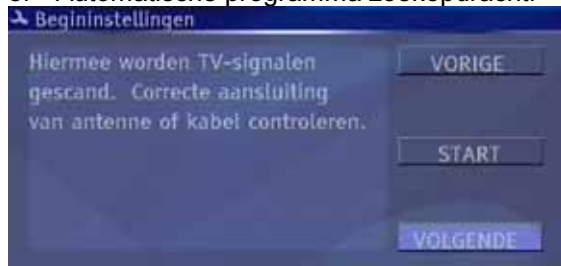

4. Gebruik de pijltoetsen om het datumveld te selecteren, druk dan op SELECT om de datum te bewerken. U kunt de systeemdatum wijzigen met de numerieke toetsen en de LEFT ◀ / RIGHT ▶ pijltoetsen.



5. U kunt de klok van het systeem ook instellen via dezelfde stappen als hierboven beschreven.



6. Beëindig de initiële set-up.



2.2 SETUP MENU

Als u op SETUP drukt op de afstandsbediening, verschijnt een menu. Het menu weergegeven op TV is als volgt. U kunt de pijltjestoetsen gebruiken voor navigatie en SELECT om de opgelichte optie te wijzigen.

Opmerking:

Bepaalde set-up menu items kunnen onbeschikbaar zijn tijdens de weergave of in monitor modus.

2.2.1 OPNAME

2.2.1.1 AUTOMATISCHE HOOFDSTUK AANDUIDING

U kunt één van de tijdsduren selecteren (5min, 10min, 20min, 30min) voor een automatische invoeging van hoofdstukken of deze functie annuleren door de "Off" (uit) optie te selecteren.



2.2.1.2 OPNAMEKWALITEIT

U kunt het kwaliteitsniveau van de op maat gemaakte opname selecteren. Ieder kwaliteitsniveau biedt een andere opnameperiode, zoals hier weergegeven:

- HQ : Hoge kwaliteit – 60 min
- SP : Standaardweergave – 120 min
- LP : Lange weergave – 180 min
- EP : Uitgebreide weergave – 240 min
- SLP : Super lange weergave – 360 min

2.2.1.3 APS

Voert een automatische scan uit van alle ingestelde zenders op de antenne.

Eerst verwijdert het de huidige lijst met zenders. Om dit te bevestigen, verschijnt een waarschuwing op het scherm. Als u aangeeft dat u wilt verdergaan, start de scan van de zenders.



OPMERKING: De APS bediening kan veel tijd in beslag nemen.

OPMERKING: Indien u geen goed geluid ontvangt, moet u het Probleem Oplossen hoofdstuk raadplegen.

2.2.1.4 KANAAL AANPASSEN

Met deze functie kunt u de laatst afgestemde zenderinstellingen wijzigen. U kunt het "zoek type" en "golflengte" selecteren of het "naam" veld bewerken. Het "standaard" item wordt vernieuwd volgens de instellingen van de laatst afgestemde zender. Met het "zender" / "frequentie" veld kunt u het nummer van de zender / de frequentie rechtstreeks invoeren of druk op de pijltjestoetsen om manueel af te stemmen.

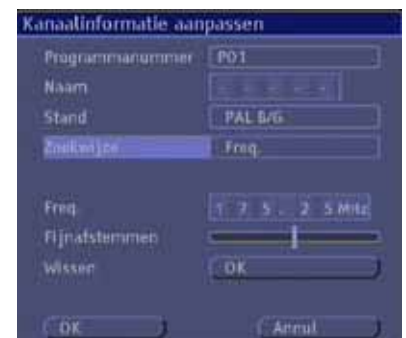

Als u de "standaard" optie selecteert in het "band" veld begint deze de C-band te scannen en gaat niet over op S-band nadat de C-band werd afgestemd. Als u de "kabel" optie selecteert, begint deze de S-band te scannen en zowel de S-band als de C-band kanalen worden gescand.

2.2.1.5 PROGRAMMAOVERZICHT



U kunt alle opgeslagen zenders weergeven of sorteren via die menu item.

2.2.1.6 TIMER INSTELLING MENU

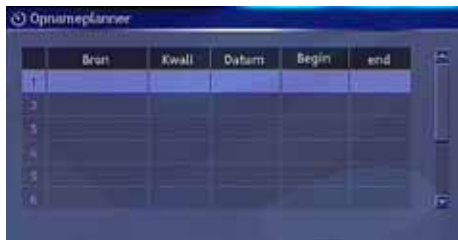

U kunt een lijst opstellen van alle vooraf ingestelde timer records, de opgeslagen record lijst bewerken of de timer instellen voor een nieuwe opname via deze menu optie. Dit menu kan ook geactiveerd worden met de TIMER toets op de afstandsbediening.

Als u op SELECT drukt op het eerste blanco verschijnt een bijkomend menu op het scherm. Voor gedetailleerde informatie raadpleegt u hoofdstuk 5.2 .

2.2.1.7 LANDENSELECTIE

Met deze functie kunt u een lijst van de beschikbare landen opstellen en het land selecteren waarvan u de instellingen wilt afstemmen.

OPMERKING:

Voor een correcte afstemming, zenderbenaming en sorteerfaciliteiten dient u ervoor te zorgen dat uw eigen land geselecteerd is.

2.2.2 VIDEO

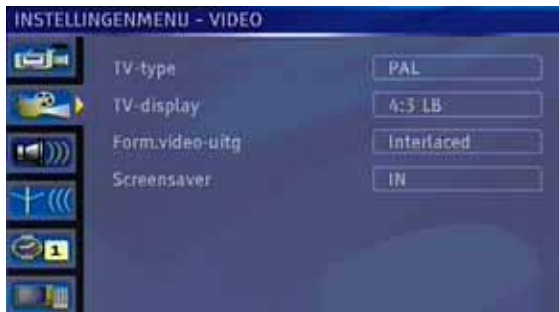

2.2.2.1 TV TYPE

MULTI: Selecteer deze optie als uw TV zowel NTSC als PAL ondersteunt.

PAL: Selecteer deze optie als uw TV uitsluitend PAL ondersteunt.

NTSC: Selecteer deze optie als uw TV uitsluitend NTSC ondersteunt.

2.2.2.2 TV DISPLAY

TV Display beheert de presentatie van het beeld op het scherm.



4:3 LB



4:3 PS



16:9 WS

4:3 LB: 16:9 signaalbron weergeven op een normaal 4:3 TV scherm als brievenbus. Hiermee kunt u films zien in hun oorspronkelijke aspectverhouding. U ziet dan het gehele beeld van de film, maar dit zal een kleiner gedeelte van het scherm in beslag nemen.

4:3 PS: 16:9 signaalbron op een normale 4:3 aspectverhouding TV scherm weergeven als pan en scan indien beschikbaar op DVD. Hiermee kunt u de film zien waarbij de film het gehele scherm van uw TV beslaat, maar niet de rechter- en linkermarges. Dit soort beeld kan alleen bekeken worden als de schijf dit ondersteunt.

16:9 WS: 16:9 signaalbron op speciaal 16:9 breedbeeld TV weergeven. Kies voor deze instelling als uw DVD-speler is aangesloten op een breedbeeldtelevisie.

2.2.2.3 SCREENSAVER

Met deze menu optie kan de gebruiker een schermbeveiliging activeren terwijl het apparaat tijdelijk buiten gebruik is.

2.2.2.4 VIDEO UITGANGFORMAAT

Via dit menu item kan de gebruiker een video uitgang selecteren als "progressief" of "geïnterlinieerd".

Wanneer een progressief optie geselecteerd is, verschijnt een bevestiging met de verklaring dat de geselecteerde optie na een tijdje verwijderd zal worden als de gebruiker geen toets indrukt.

OPMERKING:

U kunt uitsluitend een progressieve uitgang ontvangen met een progressief TV toestel. Zoniet ontvangt u geen correcte video.

Indien uw selectie en de TV niet overeen komen, kunt u gebruik maken van één van de onderstaande snelkoppeling:

CLEAR, CLEAR, 5: Overschakelen naar geïnterlinieerd

CLEAR, CLEAR, 6: Overschakelen naar progressief

2.2.3 AUDIO

2.2.3.1 DOWNMIX

Downmix staat voor het mixen van 5.1 kanalen naar twee kanalen. Wanneer Downmix uitgeschakeld is, ziet u alle mogelijke instellingen voor 5.1 luidspreker systemen. Stel deze opties zodanig in dat ze overeenstemmen met de luidsprekers van uw entertainment systeem.

Stereo: Twee kanalen stereo. Gebruik deze optie als u een stereo TV of stereo HI-FI systeem hebt.

Surround: Surround gecodeerd output.

Off: Downmixen wordt uitgeschakeld. Analog geluid op meerdere kanalen is beschikbaar.



2.2.3.2 S-PDIF UITGANG

Dit onderdeel kan geselecteerd worden als "RAW" of "LPCM".

2.2.3.3 LCPM-UITGANG:

Dit onderdeel kan geselecteerd worden als "LPCM 96K" of als "LPCM 48K".

Selecteer: "LPCM 96K" als uw AV versterker/ontvanger compatible is met 96K sampling snelheid geluid. Zoniet laat u de "LPCM 48K" instelling staan.

2.2.3.4 DYNAMIC RANGE

Dynamic range past de frequentie reactie aan. Deze bediening is nuttig als u het niveau van luide passages (explosies, botsingen, etc.) wilt verlagen terwijl u gelijktijdig de zachtere passages luid genoeg wilt weergeven om deze duidelijk te horen.

Vol: Het bereik tussen luidst en zachtst wordt tot een maximum gecompriemd.

Off: Er is geen compressie. U kunt het niveau van de dynamische bereikcompressie aanpassen aan de verschillende niveaus tussen uit en vol. De andere instellingen worden uitgedrukt als een fractie van het volledige dynamisch bereik.

2.2.3.5 LUIDSPREKER SETUP

Dit menu is uitsluitend beschikbaar voor recorders met 6 kanalen.

Het is niet mogelijk de luidsprekers rechtstreeks aan te sluiten op deze DVD recorder; u moet een AV versterker gebruiken.

Center: Dit item biedt de mogelijkheid de CENTRALE luidspreker te activeren/deactiveren.

Achter: Dit item biedt de mogelijkheid de luidsprekers ACHTERAAN (links surround, rechts surround) te activeren/deactiveren.

Subwoofer: Dit item biedt de mogelijkheid de subwoofer te activeren/deactiveren.

Afstand centraal: U kunt de afstand met de "Center" luidspreker aanpassen door één van 6 opties te selecteren: 1.5m, 1.2m, 1m, 0.6m, 0.3m, OFF.

Afstand achter: U kunt de afstand met de "Rear" (achter) luidspreker aanpassen door één van 6 opties te selecteren: 5m, 4m, 3m, 2m, 1m, OFF.

Testtoon: U kan iedere luidspreker testen met een testtoon functie. Een geluidssignaal wordt naar alle luidsprekers verstuurd.



2.2.4 TAAL

2.2.4.1 OSD TAAL

Met deze optie kunt u de standaard OSD taal wijzigen.

2.2.4.2 GELUIDSTAAL

Met deze optie kunt u de standaard geluidstaal wijzigen. De geselecteerde geluidstaal wordt geactiveerd, als dit ondersteund wordt door de weergegeven schijf.

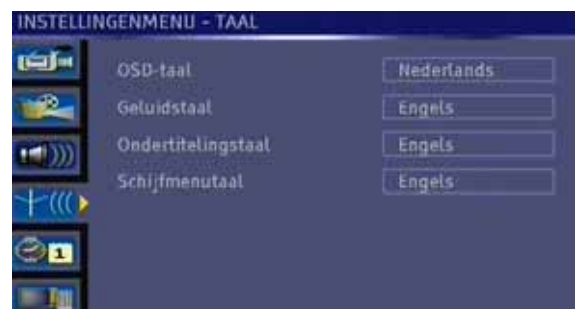

2.2.4.3 TAAL VAN DE ONDERTITELING

Met deze optie kunt u de standaard ondertitelingtaal selecteren voor DVD schijven. De geselecteerde ondertitelingtaal wordt geactiveerd als ze ondersteund wordt door de weergegeven schijf.

2.2.4.4 SCHIJF MENUTAAL

De gebruiker kan met deze optie de standaard DVD schijf menutaal selecteren. De geselecteerde DVD menutaal wordt geactiveerd als ze ondersteund wordt door de weergegeven schijf.

2.2.5 DATUM/TIJD

2.2.5.1 DATUM-TIJDINSTELLING

U kunt de datum en tijdsinstellingen bewerken als de "manueel" optie geselecteerd is. Zoniet worden de datum en tijdsinstellingen automatisch ingesteld op basis van het geselecteerde "Programma".



2.2.5.2 PROGRAMMA

Deze optie wordt gebruikt bij de selectie van het programma voor de automatische datum/tijdsinstelling. U kunt één van de programma's selecteren die vermeld staan voor automatische datum/tijdsinstelling.

2.2.5.3 DATUM (dd / mm/ ijij)

U kunt de datum instellen met deze menu optie als de "datum – tijdsinstelling" optie geselecteerd is als "manueel".

Het datumformaat is "dag / maand / jaar".

2.2.5.4 TIJD (uu : mm)

U kunt de klok instellen met deze menu optie als de "datum – tijdsinstelling" optie geselecteerd is als "manueel".

Het formaat van de tijdsweergave is "uur: minuten".

2.2.6 VOORKEUREN



2.2.6.1 SCHIJF BEWERKEN

SCHIJF WISSEN

Deze menu optie wordt gebruikt om een opgenomen DVD+RW schijf te wissen. Een waarschuwingsdialoogvenster verschijnt met de vraag of u wel degelijk wilt wissen. Selecteer "Yes" (ja) om de schijf te wissen of selecteer "No" (nee) om terug te keren naar het set-up menu.

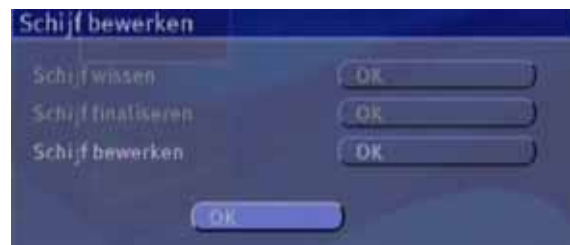

SCHIJF FINALISEREN

Deze menu optie wordt gebruikt om een opgenomen DVD+RW schijf te finaliseren. Na deze procedure is het onmogelijk verdere bewerkingen uit te voeren op de schijf. Een waarschuwingsdialoogvenster verschijnt met de vraag of u wel degelijk wilt wissen. Selecteer Ja om de schijf te wissen, of selecteer Neen om terug te keren naar het Setup menu.

SCHIJF BEWERKEN

Het Schijf Bewerken menu weergeven van DVD+R/RW schijven.

Met dit menu kunt u schijf bewerkingen uitvoeren zoals de schijf weergeven, een andere naam toekennen of een nieuwe titel opnemen.

Voor meer informatie kunt u Sectie 2.4 raadplegen.

2.2.6.2 KINDERSLOT

De menu optie van het censuurniveau is niet beschikbaar als de speler in RESUME (Pre-Stop) modus staat.

Het afspelen van sommige DVDs kan beperkt worden afhankelijk van de leeftijd van de gebruiker. De functie "Ouderlijk Toezicht" stelt u als ouder in staat om het niveau van de afspelbeperking in te stellen.

➤ CENSUURNIVEAU

Het Censuurniveau kan afgesteld worden op één van de acht niveaus of "NO PARENTAL" (geen ouderlijk toezicht). "NO PARENTAL" of het niveau "8 Volwassene" instelling geeft u toegang tot alle DVD titels zonder belang te moeten hechten aan het DVD censuurniveau. U kunt de DVD's bekijken die hetzelfde of een lager censuurniveau hebben dan het niveau van alleen de DVD-recorder.



➤ HET WACHTWOORD WIJZIGEN



Het wachtwoord voor het ouderlijk toezicht kan ingesteld en gewijzigd worden met deze optie.

Het standaard wachtwoord is: 0000.

De eerste maal dat u een censuurniveau selecteert moet u een XXXX digitaal wachtwoord instellen.

U moet een wachtwoord invoeren iedere maal dat u een film wilt bekijken met een hoger censuurniveau instelling of indien u het censuurniveau van het systeem wilt wijzigen.

Om het wachtwoord te veranderen wordt u gevraagd uw oude wachtwoord in te voeren. Daarna is het mogelijk een nieuw wachtwoord met 4 cijfers in te voeren.

Wachtwoord : voer uw huidig wachtwoord in (vier cijfers die u eerder hier invoerde) en selecteer „OK“.

Nieuw wachtwoord: voer uw keuze voor een nieuw wachtwoord in; selecteer „OK“.

Bevestiging wachtwoord: Bevestig nieuw wachtwoord door het opnieuw in te voeren. Selecteer „OK“. Uw nieuw paswoord is nu in voege.

OPGELET: Om het paswoord te veranderen, moet u eerst het huidige geldige paswoord invoeren. Vergeet uw nieuw paswoord niet.

Zoniet kunt u het wachtwoerd op pagina 58 gebruiken om toegang te krijgen tot dit menu.

2.2.6.3 STANDAARDINSTELLING

Wanneer u de optie "Standaardinstelling." kiest, zullen na het terugstellen al uw setup-opties terug op de fabrieksinstellingen staan, zal het apparaat automatisch op standby mode overschakelen. Wanneer de standby toets wordt gedrukt om het apparaat aan te zetten, start eerst de tijdinstallatie. De klok van het systeem zal worden getoond. Stel de systeemklok in en kies "OK".

OPGELET: In dat geval veranderen het ouderlijk toezicht en het wachtwoord niet.

2.2.6.4 STAND-BY TIJD

U kunt een stand-by tijdsduur instellen van 5, 15 of 30 minuten. U kunt deze optie ook activeren door de "Off" optie te kiezen in het menu. Het apparaat schakelt over op stand-by als één van de tijdsopties geselecteerd is en geen toets ingedrukt wordt tijdens de geselecteerde tijdsduur wanneer het apparaat in stop modus staat.

2.2.6.5 ENERGIEBESPARING

Als de energiebesparande functie op "On" staat, schakelt het apparaat over op de LAGE ENERGIE stand in plaats van de normale STAND-BY stand als u op STANDBY drukt op de afstandsbediening of de toetsen van het voorpaneel.

In de LOW POWER stand verschijnt de tijd niet op het VFD en enkel de STANDBY toets werkt op de afstandsbediening of het voorpaneel.

Als de energiebesparing optie op "Off" staat, zal het apparaat steeds overschakelen op de normale STAND-BY stand iedere maal u op STANDBY drukt.

2.2.6.6 AV-2



Deze menu optie biedt u de mogelijkheid AV-2 als "Decoder", "SCART CVBS" of "SCART RGB" uitgang in te stellen.

Als de "decoder" optie geselecteerd is, verdwijnt "SCART" van de lijst met beschikbare video signaalbronnen en een bijkomend menu item ("Decoder ON/OFF") wordt toegevoegd aan het "Modify Channel" (zender wijzigen) menu.

In het "Modify Channel" menu kunt u vervormde zenders correct weergeven met de geschikte decoder als u de decoder optie inschakelt.

Zoniet, als "SCART CVBS" of "SCART RGB" geselecteerd is, blijft AV-2 beschikbaar in de lijst met beschikbare signaalbronnen.

2.2.6.7 DIVX REGISTRATIE

Deze menu optie biedt u de mogelijkheid DivX DRM (Digital Rights Management) ondersteunde schijven weer te geven. Als u deze optie selecteert, ontvangt u een DivX registratiecode. Naargelang de informatie op het scherm bent u in staat DivX DRM schijven weer te geven.



2.3 MENU'S WEERGEVEN

Weergavenmenu's worden geactiveerd door op DISPLAY te drukken terwijl de schijf in weergavenmodus staat.

WEERGAVEMENU (DVD)

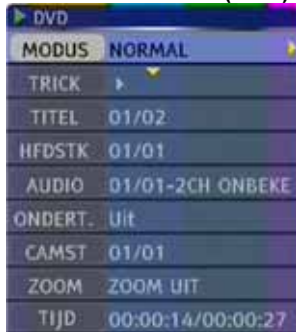

WEERGAVEMENU(CD-DA)

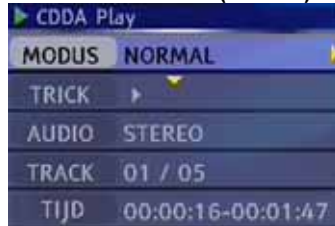

WEERGAVEMENU (DivX, MPEG)

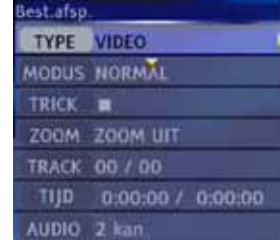

WEERGAVEMENU ((S)VCD)

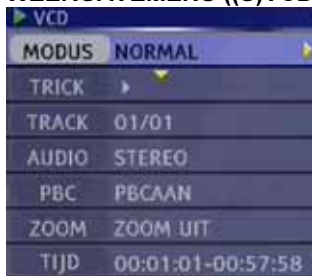

WEERGAVEMENU (JPEG/STILSTAAND BEELD)

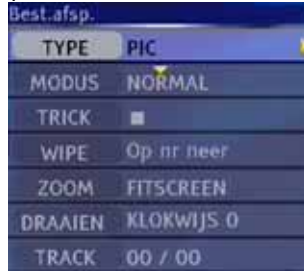

WEERGAVEMEN (OPNAME)



WEERGAVEMENU (MP3)

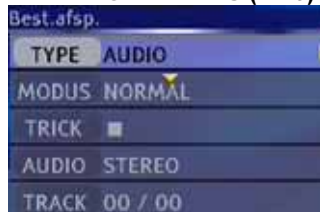

OPMERKING: wanneer u een opneembare schijf in de lade hebt geladen en u drukt op de VIDEO SOURCE toets wijzigt de signaalbron van de video. Als u op de DISPLAY toets drukt, verschijnt dit menu op het scherm.

2.4 SCHIJF BEWERKEN MENU

Het menu voor de bewerking van de schijf wordt ingeschakeld door op de RIGHT ► toets van de afstandsbediening op de schijf miniatuurafbeelding te drukken. Als u op UP ▲ drukt terwijl de eerste titelafbeelding scherp gesteld wordt, kunt u de miniatuurafbeelding van de schijf zien.



* Voor DVD + RW

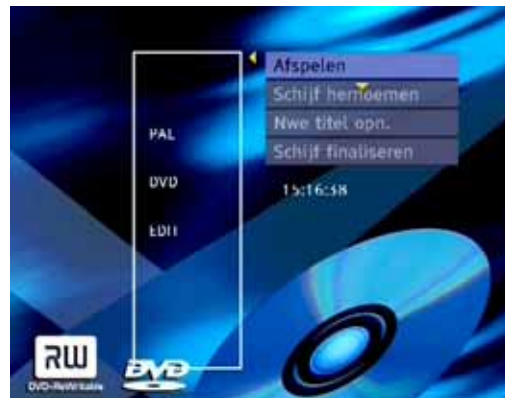

*Voor DVD +R

Afspelen : U kunt de opgenomen schijf weergeven vanaf de eerste titel.

*Optioneel

Schijf hernoemen: U kunt de naam van de schijf wijzigen met deze optie.

Schijf wissen: Deze optie biedt de mogelijkheid de opgenomen schijf te wissen als he tom een DVD+RW gaat.

Nwe titel opn: Met deze optie kunt u een nieuwe titel opnemen op de schijf.

Sch.oversch: Met deze optie kunt u alle titels van de schijf overschrijven.

Compatibel maken: U kunt de schijf vergrendelen om ze te beschermen tegen overschrijven of verder gaan met de opname. U bent de enige die de schijf kan afspelen.

Schijf blokkeren: U kunt de schijf ontgrendelen en de opname verder zetten.

OPMERKING:

U kunt de "Schijf blokkeren" optie zien als u voordien "Compatibel maken" hebt geselecteerd.

Compatibel maken: Als u hoofdstukbedieningen uitvoert (toevoegen/verwijderen merkteken, verbergen/zichtbaar maken, etc.) op een titel, verschijnt deze menu optie in het schijf menu (uitsluitend beschikbaar bij DVD+RW).

OPMERKING:

De procedure van het compatibel maken kan veel tijd in beslag nemen.

Aangezien de DVD+RW schijven niet gefinaliseerd moeten worden, als u bewerkingen hebt uitgevoerd op een herschrijfbaar schijf en als u de schijf wilt afspelen en uw wijzigingen wilt zien op andere recorders moet de "Make Compatible" bewerking uitgevoerd worden.

Finalize Disc: Deze procedure finaliseert de opgenomen schijf. Het is onmogelijk een andere operatie uit te voeren op de schijf na dit proces (uitsluitend beschikbaar met DVD+R).

2.5 TITEL BEWERKEN MENU

Het titelmenu biedt een lijst van alle acties die u kunt uitvoeren met de opgenomen titels op een opneembare schijf. Het wordt ingeschakeld door op RECHT ► te drukken op de afstandsbediening op de miniatuurafbeelding van de titel.



Title Afspelen: U kunt op SELECT drukken en de geselecteerde titel op de schijf weergeven.

Title bewerken : U kunt de titels op de schijf bewerken. Een nieuw menu verschijnt op het scherm en u kunt een merkteken voor een hoofdstuk invoeren, een hoofdstuk verbergen, een indexafbeelding selecteren of een titel opsplitsen. (Zie Titel bewerken)

Title hernoemen: U kunt de titel een nieuwe naam geven.

Title wissen : Met deze optie kunt u de geselecteerde titel wissen (uitsluitend beschikbaar bij DVD+RW).

Title oversch: U kunt de titel overschrijven en vervangen met een nieuwe titel over de geselecteerde titel (de nieuwe titel mag niet langer zijn dan de overschreven titel).

Sch.oversch : Met deze optie kunt u alle titels van de schijf overschrijven.

Title toevoegen: Een nieuwe opname kan bijgevoegd worden aan de laatste titel.

2.6 TITEL BEWERKEN



Om toegang te krijgen tot de bewerkingsmodus selecteert u de titel die u wilt bewerken met de UP ▲ /DOWN ▼ toetsen. Daarna drukt u op RIGHT ► en een popup menu verschijnt. In dit menu selecteert u de Titel bewerken optie.

Titelnummer

Weergave van het nummer van de huidige titel / totale titel.

Hoofdstuknummer

Weergave van het nummer van de huidige hoofdstuk / totale hoofdstuk .

Weergave bedieningen

Huidige bedieningstatus. Dit omvat PLAY, PAUSE, STOP, Snel voorwaarts/achterwaarts, Langzaam voorwaarts, ...

Hoofdstukmarkering

Als Markering invoegen geselecteerd is door op SELECT te drukken, wordt een nieuw hoofdstuk toegevoegd aan het huidige punt.

Als Verwijder markering geselecteerd wordt door op SELECT te drukken, wordt de markering van het huidige hoofdstuk verwijderd.

Als Verwijder alle markeringen geselecteerd wordt door op SELECT te drukken, wordt de markering van alle hoofdstukken verwijderd.

Hoofdstuk verbergen of zichtbaar maken

U kunt een hoofdstuk verbergen door "Hide chapter" (chapter verbergen) te selecteren. Zo worden onzichtbare hoofdstukken overgeslagen tijdens de weergave van de schijf.

Als het huidige hoofdstuk voordien verborgen werd, verschijnt "Unhide chapter" (hoofdstuk zichtbaar maken); als u dit selecteert, maakt u het hoofdstuk opnieuw zichtbaar.

Index afbeelding

Als u het huidige beeld wilt instellen als de titel miniatuur van de huidige titel, drukt u op SELECT.

Titel opsplitsen(facultatief)

Selecteer om de huidige titel op te splitsen in 2 titels van het huidige punt (uitsluitend beschikbaar met DVD+RW).

OPMERKING:

De titel splitsen operatie kan veel tijd in beslag nemen.

Titel verstreken:

Weergave van de titel verstreken tijd.

Om de bewerkingsmodus te verlaten, druk u op TITLE.

3. WEERGAVE

3.1 Voorbereiding voor weergave (Alle schijven)

- Om een schijf weer te geven, schakelt u de TV.
- Als de DVD recorder geluidsuitgangen correct aangesloten zijn op de A/V ontvanger, schakelt u de ontvanger aan en u voert de nodige selecties uit om geluid weer te geven via de DVD recorder. Zoniet sluit u de geluidsuitgang aan op de TV ingang.
- Stel de opties in van het set-up menu die geschikt zijn voor uw luidspreker opstelling en configuratie, voor de video standaard (PAL of NTSC) van uw televisie monitor, en voor de aspectverhouding van uw videobeeld.
- Bij een DVD controleert u de verpakking om te bepalen of ouderlijk toezicht en lokale set-up van toepassing is voor uw land. Raadpleeg de set-up menu met betrekking tot het land en het ouderlijk toezicht.
- DVD's worden gecodeerd voor 6 verschillende regio's. Controleer of de regio aangeduid op de verpakking van de DVD overeenstemt met uw regio. U kunt geen wijzigingen uitvoeren in het set-up menu die de regio codering beïnvloeden.

3.2 Een schijf in de lade invoeren

Voer een schijf in de DVD recorderlade met de glanzende zijde naar onder. Denk eraan dat bepaalde schijven meer glanzen dan andere. Bij commerciële Cd's is de identificatie-informatie van de schijf afgedrukt op de "bovenzijde" van een schijf. Voer nooit meer dan één schijf in de lade gelijktijdig.

OPMERKING:

Indien de schijf omgekeerd ingevoerd wordt (en het is een éézijdige schijf) geeft het VFD display van de DVD recorder NO DISC weer.

3.3 Normale weergave (DVD, (S)VCD, CD-DA, MP3, JPEG, MPEG, DivX)

Bepaalde weergave operaties en interactieve functies van DVD of (S)VCD kunnen opzettelijk vastgesteld worden door de software fabrikant. Daarom is het mogelijk dat bepaalde functies niet beschikbaar zijn. Raadpleeg de instructies die met de DVD (S)VCD geleverd worden. De meest eenvoudige wijze van een schijf weer te geven is onderstaande procedure te volgen:

1. Druk op de STANDBY toets.
2. Druk op OPEN/CLOSE om de schijflade te openen.
3. Plaats een schijf in de lade.
4. Druk op OPEN/CLOSE.

De schijflade wordt automatisch gesloten en de schijf wordt afgespeeld.

DVD:

Na een paar seconden kan een menu verschijnen op het TV scherm of de film kan onmiddellijk beginnen na de introductie van de filmonderneming. U kunt een specifieke scène laten afspelen als deze optie beschikbaar is in dit menu. Dit is afhankelijk van de inhoud van de schijf en kan dus variëren.

Deze verklaring gaat ervan uit dat het ouderlijk toezicht uitgeschakeld is of zodanig ingesteld dat de schijf normaal kan afspelen en ook dat de regio van de DVD overeenstemt met uw regio.

(S)VCD:

- **Met PBC:** Indien de schijf een menu bevat, zal deze na een poosje op het scherm verschijnen. U kunt een specifieke scène laten afspelen als deze optie beschikbaar is in dit menu.
- **Zonder PBC:** De inhoud wordt weergegeven.

CD-DA:

Het CD menu verschijnt, de nummers worden weergegeven op het scherm. De weergave van het eerste nummer start automatisch.

MP3 / JPEG / MPEG / DivX:

Het CD menu verschijnt, alle bestanden en mappen worden weergegeven op het scherm.

5. Als een menu actief is op het scherm, drukt u op de pijltjestoetsen of u drukt op SELECT om een menu item te selecteren.

3.4 Weergave stopzetten (DVD, (S)VCD, CD-DA, MP3, JPEG, MPEG, DivX)

DVD / (S)VCD:

Druk twee maal op STOP(■).

- Tijdens de normale weergave drukt u op STOP(■). Het apparaat onthoudt het punt waarop u één maal op STOP(■) hebt gedrukt (RESUME/Pre-Stop function) en de boodschap "Press PLAY to continue" (druk op PLAY om verder te gaan) verschijnt op het scherm. Het scherm geeft een stilstaand logo weer of de schermbeveiliging verschijnt na een interval. Druk opnieuw op PLAY/PAUSE(▶/||) en de weergave gaat verder vanaf dit punt. Als de schijflade geopend is of als er opnieuw op STOP(■) wordt gedrukt, wordt de RESUME (Pre-Stop) functie gewist.

CD-DA / MP3 / JPEG / MPEG / DivX:

In de PLAY of PAUSE stand, als de STOP (■) toets opnieuw wordt ingedrukt, wordt de weergave permanent stopgezet. Druk op PLAY/PAUSE(▶/||) om vanaf het begin te starten.

3.5 Weergave pauzeren (ALLE SCHIJVEN)

1. Druk op PLAY/PAUSE(▶/||) op gelijk welk moment tijdens de weergave van een schijf.

Een "freeze frame" wordt aangemaakt en dit blijft op het scherm tot u de weergave opnieuw start. Het geluid wordt gedempt tijdens het stilstaand beeld.

2. Als u de weergave wilt hervatten, drukt u op PLAY/PAUSE (▶/||).

3.6 Een schijf verwijderen (ALLE SCHIJVEN)

Druk op OPEN/CLOSE op de afstandsbediening of de eject toets op het voorpaneel. Verwijder de schijf en druk op dezelfde toets om de lade te sluiten.

3.7 Herhaal weergave

De herhaling van de weergave wordt ingeschakeld als u op REPEAT drukt tijdens de weergave en zij verschillen van media tot media. Iedere maal dat u deze toets indrukt, wordt een ander herhaalveld weergegeven op het scherm.

In de NORMAL modus is de herhaalfunctie uitgeschakeld.

DVD:

- CHAPTERREPEAT (Hoofdstuk herhalen)
- DISC REPEAT (Schijf herhalen)
- TITLE REPEAT (Titel herhalen)
- NORMAAL

(S)VCD / CD-DA:

- TRACKREPEAT (Nummer herhalen)
- DISC REPEAT (Schijf herhalen)
- NORMAAL

MP3 / JPEG / MPEG / DivX:

- TRACK REPEAT (Nummer herhalen)
- FOLDER REPEAT (Map herhalen)
- NORMAAL

3.8 Een specifiek segment A naar B herhalen (DVD, (S)VCD, CD-DA, MP3, JPEG, MPEG, DivX)

Deze methode van een segment te herhalen op een schijf hangt af van het aanduiden van punten op de schijf om de begin- en eindpunt duidelijk te bepalen.

1. Tijdens de weergave van de schijf drukt u op A-B. "A_" verschijnt.
2. Op het punt waar u het segment wilt beëindigen, drukt u opnieuw op A-B.
3. "A-B REPEAT" verschijnt en de herhaalde weergave van de selectie tussen punten A en B begint.
4. Om de herhaalde weergave stop te zetten van het segment dat u hebt aangeduid, drukt u op A-B

3.9 Een scène vergroten en van dichterbij weergeven

De inzoomfunctie biedt de mogelijkheid een scène op het scherm van naderbij te bekijken. Deze functie is speciaal bedoeld voor science fiction of avonturenfilms.

DVD / (S)VCD :

Als u de ZOOM toets blijft indrukken, bereikt u achtereenvolgens de "Zoom %150", "Zoom %200" modi.

JPEG:

Als u, tijdens de weergave van JPEG bestanden, één maal op de ZOOM toets drukt, schakelt u over op ZOOM ON. Om de vergroting te verhogen, drukt u herhaaldelijk op SEARCH (▶▶). De verschillende mogelijkheden zijn: %12, %25, %50, %100, %200, %400 en FITSCREEN.

Als u opnieuw op ZOOM drukt, keert u terug naar ZOOM OFF en het beeld verschijnt opnieuw in de normale grootte.

OPMERKING:

U kunt zich voortbewegen in het beeld i.e. wijzig de ingezoomde locatie met de (pijlsymbolen) pijltoetsen (DVD, (S)VCD, JPEG).

3.10 Taal van de ondertiteling selecteren (DVD, DivX) (Weergave / wijziging van de taal van de ondertiteling)

DVD:

Het is mogelijk de ondertitelingstaal te wijzigen van de taal die bij de fabrieksinstellingen is geselecteerd naar een andere taal of ze zelfs uit te schakelen, indien deze optie beschikbaar is. (Deze operatie werkt uitsluitend met schijven waarop meerdere ondertitelingstalen opgeslagen werden, indien dit niet verboden is door de schijf).

Druk op SUBTITLE tijdens het afspelen.

Als u één maal op deze knop drukt, wordt de eerste ondertiteling weergegeven die op de schijf staat. De andere opgenomen ondertitelingstalen worden in volgorde weergegeven iedere maal u op de SUBTITLE toets drukt.

OPMERKING:

- Als de gewenste taal niet geselecteerd wordt ook al drukt u meerdere malen op de knop, dan betekent dat dat de taal niet beschikbaar is op de schijf.
- Als de recorder opnieuw opgestart wordt of de schijf wordt verwisseld, dan verandert de ondertitelingselectie automatisch naar de oorspronkelijke instellingen.
- Normaal gesproken werkt deze functie in een bepaalde volgorde, d.w.z. dat u de ondertiteling kunt stopzetten door meerdere malen op deze knop te drukken totdat "SUBTITLE OFF" op het scherm verschijnt.

DivX:

Om een ondertitelingstaal te installeren bij een DivX film moet u eerst een ondertiteling selecteren die opgenomen is op de schijf. Daarna geeft het de film weer met de geïnstalleerde ondertitelingstaal.

Om deze functie uit te schakelen, drukt u opnieuw op SUBTITLE.

Als de film voorzien is van ingebouwde ondertiteling kunt u omschakelen tussen deze talen via de SUBTITLE toets.

OPMERKING:

Als de letter in de geselecteerde ondertiteling niet correct weergegeven worden, wijzigt u de ondertitelingstaal in taal die u wilt weergeven met de OSD taaloctie in het set-up menu.

3.11 De taal van het geluidsspoor wijzigen (DVD, DivX, MPEG)

Uw standaardtaal wordt bepaald door de taal die u instelt in het Taal, Geluidstaal menu. Normaal gezien heeft een DVD een menu waaruit u een taalselectie kunt maken voor u de weergave van een titel start of nadat de weergave begint. Zoniet, kunt u met de AUDIO toets op de afstandsbediening schakelen tussen geluidssporen als de weergave van de DVD al begonnen is. Dit geldt ook voor DivX en MPEG videos.

Druk meerdere keren op AUDIO totdat de gewenste taal is geselecteerd.

OPMERKING:

- Als de gewenste taal niet geselecteerd wordt ook al drukt u meerdere malen op de knop, dan betekent dat dat de taal niet beschikbaar is op de schijf.
- Wanneer de stand-by functie aangeschakeld wordt of de schijf verwijderd wordt, wordt de taal weergegeven die tijdens de oorspronkelijke instellingen geselecteerd werd. Als deze taal niet op de schijf staat, dan wordt alleen de beschikbare taal op de schijf weergegeven.

3.12 Het camerastandpunt wijzigen (DVD)

Bepaalde DVD's bieden meerdere opnames van een bepaalde scène, ieder vanuit een ander camerastandpunt. U kunt dan kiezen welk camerastandpunt u wilt bekijken. Een klein icoon, het nummer van het huidige camerastandpunt en volledig aantal camerastandpunten verschijnt op het scherm als meerdere standpunten beschikbaar zijn.

Druk op ANGLE tijdens het afspelen.

Het huidige camerastandpunt wordt gewijzigd.

Druk meerdere malen op ANGLE totdat u de gewenste hoek heeft geselecteerd.

OPMERKING:

- Deze functie werkt alleen op schijven waarop meerdere camerastandpunten zijn opgenomen. Het aantal opgenomen hoeken varieert afhankelijk van de schijf die gebruikt wordt.
- De camerastandpunten worden getoond op het scherm. U kunt hieruit selecteren om de hoeken te bekijken.
- Als u op ANGLE drukt buiten een scène met meerdere camerastandpunten, wordt  weergegeven. Dit betekent dat er momenteel slechts één hoek beschikbaar is.

3.13 Snel voor/achterwaarts spoelen

Druk op SEARCH (◀◀) of SEARCH (▶▶) op de afstandsbediening tijdens de weergave.

De snelheid voor- of achterwaarts wijzigt iedere maal u op SEARCH (▶▶) of SEARCH (◀◀) drukt.

Door op SEARCH (◀◀) te drukken in de Fast Forward stand en door op SEARCH (▶▶) te drukken in de Fast Backward stand kunt u de snelheid verlagen.

Als u de normale weergave wilt hervatten, drukt u op PLAY/PAUSE (▶/||).

JPEG: In de ZOOM ON stand; SEARCH (▶▶) dient om in te zoomen, de SEARCH (◀◀) toets dient om uit het beeld te zoomen.

Ondersteunde snelheden:

DVD: x2, x4, x8, x16, x32

(S)VCD: x2, x4, x8, x16, x32

DivX: x8, x16, x32

CD-DA: x2, x4, x8, x16

MP3: x2, x4, x8, x16, x32

MPEG: x8, x16, x32

OPMERKING:

De vertraagde voor- of achteruit weergave is geen recursieve functie. De sequentie voor het snel voor- en achterwaarts spoelen gebeurt als volgt:

(FR x32, FR x16, FR x8, FR x4, FR x2, PLAY, FF x2, FF x4, FF x8, FF x16, FF x32)

Het geluid wordt gedempt tijdens het snel voor- en achterwaarts spoelen.

3.14 Langzame voorwaartse weergave (DVD, (S)VCD)

Langzame weergave is handig bij het zoeken of observeren van een klein deel van de schijf. Om de langzame weergave te starten, drukt u één maal op PLAY/PAUSE (▶/||) tijdens de weergave. Het scherm stopt.

Druk op SEARCH (▶▶) op de afstandsbediening tijdens de weergave.

U kan de snelheid van de langzame weergave verhogen of verlagen door op SEARCH (▶▶) of SEARCH (◀◀) te drukken. De snelheid van de langzame weergave verschijnt op het scherm iedere maal u deze snelheid wijzigt.

Als u de normale weergave wilt hervatten, drukt u op PLAY/PAUSE (▶/||).

Ondersteunde snelheden:

DVD: x1/2, x1/4, x1/8

(S)VCD: x1/2, x1/4, x1/8

OPMERKING:

De sequentie voor slow-motion is als volgt:

(PAUSE, SF 1/2x, SF 1/4x, SF 1/8x)

Het geluid wordt gedempt tijdens de langzame weergave.

Langzame weergave is handig bij het zoeken of observeren van een klein deel van de schijf. Om de langzame weergave te starten, drukt u één maal op PLAY/PAUSE (▶/||) tijdens de weergave.

U kunt de snelheid van de langzame weergave verhogen of verlagen door op SEARCH (▶▶) of SEARCH (◀◀) te drukken.

Als u de normale weergave wilt hervatten, drukt u op PLAY/PAUSE (▶/||).

3.15 Voor- of achteruit springen (DVD, (S)VCD, CD-DA, MP3, JPEG, MPEG, DivX)

3.15.1 Vooruit springen

Druk op SKIP (▶▶) op de afstandsbediening of op het hoofdtoestel tijdens de weergave.

DVD:

In iedere weergavestand springt het apparaat één titel of hoofdstuk vooruit iedere maal dat de toets wordt ingedrukt, afhankelijk van de informatie op de schijf.

(S)VCD:

Met PBC: In iedere weergavestand wordt het volgende startpunt in het huidige nummer gestart.

Zonder PBC: In iedere weergavestand wordt het volgende nummer gestart.

CD-DA, MP3, MPEG: Het volgende nummer wordt weergegeven in iedere weergavestand.

DivX: Het volgende DivX bestand wordt weergegeven.

JPEG: De volgende afbeelding wordt weergegeven.

3.15.2 Achteruit springen

Druk op SKIP (◀◀) op de afstandsbediening of op het hoofdtoestel tijdens de weergave.

DVD: In iedere weergavestand springt het apparaat één titel of hoofdstuk achteruit iedere maal dat de toets wordt ingedrukt, afhankelijk van de informatie op de schijf.

(S)VCD:

Met PBC: In iedere weergavestand wordt het vorige startpunt in het huidige nummer gestart.

Zonder PBC: In iedere weergavestand wordt het vorige nummer gestart.

CD-DA, MP3, MPEG:

In iedere weergavestand springt; wanneer de toets eens op na 5 seconden door een wordt ingedrukt spelwinst naar het begin van dat spoor. Anders, wordt het vorige spoor gespeeld.

MPEG: In iedere weergavestand wordt het vorige spoor gespeeld.

DivX: Het vorige DivX bestand wordt weergegeven.

JPEG: De vorige afbeelding wordt weergegeven.

3.16 Stap voorwaartse (DVD, (S)VCD)

Druk één keer op PLAY/PAUSE (▶/||) tijdens het afspelen.

Het scherm stopt.

Het volgende beeld SKIP (▶▶) van de film wordt weergegeven en druk op SKIP (▶▶) voor de volgende beelden.

Druk één maal op PLAY/PAUSE (▶/||) tijdens het afspelen.

3.17 Een specifieke titel of hoofdstuk lokaliseren, het gebruik van het MENU of de TITLE toets (DVD)

Sommige DVD's hebben unieke menustructuren die DVD-menu's genoemd worden. Bijvoorbeeld: DVD's die geprogrammeerd zijn met een ingewikkelde inhoud geven gidsmenu's en DVD's die opgenomen zijn in verschillende talen geven menu's voor geluids- en ondertitelingstalen. Hoewel de inhoud en bediening van DVD-menu's verschillen van schijf tot schijf, wordt hierna de basisbediening beschreven indien deze optie wordt gebruikt.

Om een specifieke title van een DVD weer te geven, kunt u de MENU of TITLE toets gebruiken om een menu weer te geven om uw titel- en hoofdstukselectie te maken. De procedure die hier beschreven wordt is algemeen van aard. Als de stappen niet correct lijken voor de DVD die u probeert weer te geven, negeert u deze instructies en u volgt de instructies die op het scherm verschijnen.

1. Tijdens de normale weergave, drukt u op MENU of TITLE.
Een menu verschijnt op het scherm. Het menu mag niet alle hoofdstukken in de filmtitel bevatten. Hoewel, de fabrikanten van de schijf bieden bijkomende menu's voor navigatie die alle hoofdstukken dekken. Gebruik de pijltoetsen om doorheen de menu's te navigeren.
2. Positioneer de scherm highlight over uw selectie en druk op SELECT. Een alternatief is dat u het nummer van het gewenste hoofdstuk indrukt.

3.18 Bladeren voor een specifiek hoofdstuk/titel (DVD)

Druk op SEARCH MODE op de afstandsbediening tijdens de weergave, "één maal" voor titels (indien meer dan één titel beschikbaar) en "twee maal" voor hoofdstukken (indien meer dan één hoofdstuk beschikbaar is).

Het zoekvak voor hoofdstukken/titels wordt weergegeven op het scherm. U kan het totaal aantal titels/hoofdstukken zien als --/xx.

Voer het nummer van de titel of het hoofdstuk in met de cijferknoppen.

De geselecteerde titel of het hoofdstuk worden weergegeven net nadat u een nummer hebt ingevoerd of u de SELECT toets hebt ingedrukt.

OPMERKING:

- Als u een nummer probeert in te voeren dat groter is dan het totale aantal titels/hoofdstukken, wist het de ingevoerde nummers en geeft het (hoofdstuk/titel) / xx weer. De weergave gaat verder.
- Als u vijf seconden wacht zonder een nummer in te drukken, wordt de operatie geannuleerd.

3.19 Verplaatsen naar een specifieke verstreken tijdstip (DVD, (S)VCD)

DVD:

U kunt de DVD vanaf elk gewenst tijdpunt bekijken.

Druk "drie maal" op SEARCH MODE op de afstandsbediening tijdens het afspelen.

De titel wordt weergegeven vanaf het gewenste tijdstip net nadat u de tijd hebt ingevoerd en SELECT hebt ingedrukt, als deze functie niet verboden wordt door de DVD.

(S)VCD:

U kunt de (S)VCD bekijken op basis van het tijdstip van de schijf of het nummer wanneer u maar wenst.

Druk "één keer" op SEARCH MODE op de afstandsbediening tijdens de weergave voor de tijd zoekopdracht. Om op gelijk welk tijdstip te starten in een nummer, drukt u "twee maal" op SEARCH MODE tijdens de weergave.

Het zoekvak voor de tijd wordt weergegeven op het scherm. De totale speelduur van de titel wordt weergegeven als --:--:--/xx:xx:xx.

Voer de tijd in met de cijfertoetsen.

Het nummer of de schijf wordt weergegeven vanaf het gewenste tijdstip net nadat u het tijdstip hebt ingegeven en u 4-5 seconden wacht of SELECT indrukt.

OPMERKING:

- Als u een nummer probeert in te voeren dat groter is dan het totale aantal titels, wist het de ingevoerde nummers en de weergave gaat verder.
- Als u vijf seconden wacht zonder op een toets te drukken om scènes te selecteren op basis van tijd wordt de operatie geannuleerd.

3.20 Bladeren voor een specifiek nummer/tijdstip (CD-DA, MP3, DivX, MPEG, JPEG)

Druk op SEARCH MODE op de afstandsbediening.

Geeft het nummer van het spoor in dat u wilt weergeven met de numerieke toetsen.

Het geselecteerde spoor wordt weergegeven net nadat u een nummer hebt ingevoerd of nadat u de SELECT toets hebt ingedrukt.

Als u een tweede maal op SEARCH MODE drukt op de afstandsbediening start de tijd zoekopdracht van de weergegeven (except JPEG). (Uitsluitend in weergave stand)

Het zoekvak voor de tijd wordt weergegeven op het scherm. De totale speelduur van het spoor wordt weergegeven als --:--:--/xx:xx:xx.

Voer de tijd in met de cijfertoetsen.

Het spoor (nummer) wordt weergegeven vanaf het gewenste tijdstip net nadat u het tijdstip hebt ingegeven en u 4-5 seconden wacht of nadat u SELECT indrukt.

3.21 Verstreken/resterende tijd controleren (behalve JPEG)

Om te bepalen hoe lang een bestand reeds weergegeven wordt, kunt u de verstreken tijd controleren door op DISPLAY te drukken. Het display menu verschijnt op het scherm en u kunt de verstreken/resterende tijd van nummers/hoofdstukken selecteren of de verstreken/resterende tijdsduur van een schijf/titel selecteren in de menu optie. De gekozen tijdstijl wordt weergegeven op het VFD. Druk opnieuw op DISPLAY om het display menu te sluiten.

3.22 Weergave bediening ((S)VCD)

Indien een video CV “playback control” op de hoes aangeeft, betekent dit dat bepaalde scènes of informatie geselecteerd kan worden voor interactieve weergave op het TV scherm aan de hand van het menuscherm.

De TITLE toets is bestemd voor PBC “playback control” tijdens (S)VCD weergave. U kunt de PBC stand wijzigen met de TITLE toets of op het Display menu. Op het Display menu met het PBC menu item kunt u de PBC stand wijzigen.

De PBC optie is standaard ingeschakeld.

3.23 Weergavestanden (CD-DA, MP3, JPEG, MPEG)

Druk op PLAY MODE op de afstandsbediening.

Het display menu verschijnt op het scherm en als u herhaaldelijk op PLAY MODE drukt, kunt u de weergave opties van de nummers wijzigen, zie hieronder.

CD-DA, MP3:

Programma

Met deze optie kunt u een speellijst voorbereiden. Hetzelfde type bestanden kan opgesteld worden om een speellijst op te bouwen (uitsluitend geldig voor CD-DA, MP3, JPEG en MPEG bestanden).

Selecteer bestanden met de UP ▲ / DOWN ▼ toetsen en voeg een bestand toe met de ADD toets op de afstandsbediening om een speellijst op te stellen. Om bestanden te verwijderen van de speellijsten drukt u op CLEAR op de afstandsbediening.

Druk één maal op PLAY MODE om over te schakelen op de programmamodus. De weergave van de speellijst start onmiddellijk.

Alle weergave operaties zijn beschikbaar in de speellijst die u hebt voorbereid.

Willekeurig

Als deze modus geselecteerd is, worden de nummers in de huidige map één maal in willekeurige volgorde weergegeven.

Intro weergave

Het Intro menu wordt gebruikt om de inhoud van de schijf voor te stellen. Het speelt slechts de eerste 10 seconden van ieder nummer en springt dan naar het volgende nummer.

Normaal

De nummers in de huidige map worden na elkaar weergegeven.

JPEG, MPEG:

De Intro modus is niet beschikbaar bij JPEG en MPEG bestanden. Maar andere opties zijn dezelfde.

3.24 Gelijktijdige weergave (JPEG, MP3)

Tijdens de weergave van JPEG bestanden kunt u ook luisteren naar MP3 geluid. Uw schijf media moet zowel MP3 als JPEG bestanden bevatten.

Wanneer u een diavoorstelling start van de JPEG bestanden kunt u een MP3 bestand gelijktijdig selecteren en beluisteren.

U kunt deze beide types afzonderlijk beheren door gebruik te maken van hun relatie display menu's. Indien AUDIO geselecteerd is als TYPE kunt u de MP3 weergave opties beheren. Net zo, als PICTURE geselecteerd is, kunt u de JPEG weergave opties beheren.

4. MANUELE OPNAME

4.1 Algemene informatie

Met deze DVD recorder kunt u op twee types DVD opnemen.

DVD+RW

Deze schijf kan verschillende malen opgenomen en gewist worden.

DVD+R

Op dit type schijf kan slechts één maal opgenomen worden tot de schijf vol is of tot u de schijf finaliseert. Daarna is het niet langer mogelijk bijkomende opnames te maken met deze schijf van zodra de schijf vol is.

4.2 Opname set-up

In het set-up menu kist u Recording om de opnamekwaliteit en de automatische indeling in hoofdstukken op te stellen. De opnamekwaliteit die u kunt selecteren, zijn: HQ (hoge kwaliteit), SP (standaard weergave), LP (lange weergave), EP (uitgebreide weergave), SLP (superlange weergave). U kunt ook de opnamekwaliteit wijzigen door op RECORD MODE te drukken op de afstandsbediening.

De duur van de automatisch ingedeelde hoofdstukken is: 5, 10, 20, 30 minuten. Deze functie kan ook uitgeschakeld worden door op OFF te drukken.

4.3 Selectie van de signaalbron

Video ingang signaalbronmodi: TV Tuner, SCART, voor CVBS, DV* en USB*. Controleer uw set-up voor u het opnameproces start en stel de correcte configuratie in om het opnameproces te starten.

Druk op VIDEO SOURCE op de afstandsbediening. Het type signaalbron wijzigt iedere maal u op VIDEO SOURCE drukt.

4.4 Hoe kunt u het opnameproces starten en stopzetten?

Nadat u er zeker van bent dat de set-up van uw apparaat en de algemene opname set-up correct is, plaatst u een opneembare DVD in de lade. Nu bent u klaar om de opname te beginnen. Daarna drukt u op RECORD op de afstandsbediening of RECORD op het voorpaneel van het apparaat. Het opnameproces gaat van start. Druk op STOP(■) om de opname te stoppen. Aan het einde van het opnameproces op het scherm, inclusief uw vorige opnames, verschijnt een titelmenu; deze lijst omvat uw vorige opnames. U kunt de naam van de titels bewerken, de opnames verwijderen.

OTR (One Touch Recording - Eén toets opname)

Als u op RECORD drukt tijdens de opname, start de slaaptimer op basis van de opnamekwaliteit. De timerlijst werkt als een lus. Aan het einde van de maximale opnameduur, keert ze terug naar het begin. OTR tijdsperiodes zijn als volgt:

HQ: 30 min, 60 min

SP: 30 min, 60 min, 90 min, 120 min

LP: 30 min, 60 min, 90 min, 120 min, 150 min

EP: 30 min, 60 min, 90 min, 120 min, 150 min, 180 min, 210 min, 240 min

SLP: 30 min, 60 min, 90 min, 120 min, 150 min, 180 min, 210 min, 240 min, 270 min, 300 min, 330 min, 360 min

4.5 Hoe kunt u een andere At TV zender bekijken tijdens een opname?

Deze functie geldt uitsluitend voor een scart aansluiting op de TV. Druk op TV/DVD van de afstandsbediening. Dit schakelt de scart uitgang uit van het apparaat. Met de zender UP ▲/DOWN ▼ toetsen of de numerieke toetsen van uw TV afstandsbediening kunt u andere zender bekijken. Om de scart uitgang van de DVD recorder in te schakelen, drukt u opnieuw op TV/DVD.

4.6 Hoofdstuk invoegen

De INSERT CHAPTER toets op de afstandsbediening verdeelt het huidige hoofdstuk in twee hoofdstukken op het moment dat u op de toets drukt.

4.7 De opname pauzeren

Als u het opnameproces wilt pauzeren, drukt u op PLAY/PAUSE (▶/||).

Druk op RECORD om de opname te hervatten.

OPMERKING:Als u gegevens probeert op te nemen op een vooraf opgenomen DVD+RW schijf die op een verschillend platform of PC is opgenomen, verschijnt een waarschuwing. Deze boodschap verklaart dat de schijf niet compatibel is en dat ze gewist moet worden. Selecteer "Yes" om de schijf te wissen of "No" om het wissen en de opname operatie te annuleren.

5. TIMER OPNAME

5.1 Algemene informatie

U kunt de geprogrammeerde opname timer gebruiken om een opname automatisch te starten en te stoppen op een later tijdstip. De DVD recorder schakelt over op het geselecteerde programmanummer en begint de opname aan de geselecteerde snelheid.

Om een geprogrammeerde opname uit te voeren, moet u de volgende informatie invoeren in de DVD recorder:

- het programmanummer van de TV zender
- de opnamekwaliteit (HQ, SP, LP, EP, SLP)
- de opnamemodus (één maal, dagelijks, wekelijks)
- de datum waarop u de opname wilt maken
- het begin en einde tijdstip van de opname

5.2 De creatie van een opname item

Druk op TIMER op de afstandsbediening of selecteert het timer instellingenmenu in het set-up menu

- Druk op SELECT op het eerste blanco item om de opname te programmeren
- Stel de signaalbron in van de opname
- Stel de kwaliteit in van de opname
- Stel de opnamemodus in
- Stel de opnametijd in (begin en eindtijdstip voor het opnameproces)



5.3 Hoe kunt u een geprogrammeerde opname controleren, wijzigen of verwijderen (Timer)

- Schakel de TV aan.
- Druk op TIMER op de afstandsbediening of selecteert het timer instellingenmenu in het set-up menu.

- Als u een instelling van een opname item wilt wijzigen, selecteert u het betrokken opname item en u drukt op SELECT. Een popup menu verschijnt en u kunt hier bewerkingen uitvoeren om één van de velden te wijzigen.
- Om het opname item te verwijderen, herhaalt u stappen 1 en 2 voor het betrokken item. Druk op CLEAR; het opname item wordt verwijderd uit de lijst.

OPMERKING:Om de timer opname te activeren, moet het apparaat op STAND-BY geplaatst worden. Indien het apparaat al manueel werd ingeschakeld op het begintijdstip van een timer gebeurtenis, zal de timer opname niet werken.



OPMERKING:Het is mogelijk een herstelprocedure uit te voeren in timer opname zonder de gegevens in gevaar te brengen.

OPMERKING: U kunt tot 10 timer opname gebeurtenissen programmeren.

6. BEPERKINGEN EN SOMMIGE ANDERE FUNCTIES

Recorder functies en beperkingen

1. Deze DVD recorder kan niet zomaar iedere schijf opnemen die door een andere machine werd opgenomen tenzij ze gewist wordt (uitsluitend voor DVD+RW).
2. Op één schijf kunt u tot 49 titels bewaren.
3. Er bestaat geen zoekopdracht op tijd op een vooraf opgenomen schijf. U dient dus zo veel mogelijk de automatische indeling in hoofdstukken toe te passen.
4. U kunt geen PAL/NTSC opnemen op dezelfde schijf.
5. U moet DVD+R finaliseren om deze te kunnen weergeven op een DVD recorder. Als u dit niet doet, kan u de schijf niet weergeven op andere apparaten.
6. De maximale opnametijd hangt af van de opnamekwaliteit optie die u geselecteerd hebt.
7. De timer is uitsluitend actief als het apparaat in de normale STAND-BY stand staat.

7. SPECIFICATIES

Power Requirements	220 – 240 Volt ~50Hz (Automatisch aanpasbaar)	
Power Consumption	Low Power Standby	1.33 Watt
	Normaal Stand-by	25 Watt
Ondersteund opnamemedia	DVD	DVD+R DVD+RW
Ondersteunde weergave media	DVD	DVD-Video DVD-R (DVD Video of data) DVD-RW (DVD Video of data) DVD+R (DVD Video of data) DVD+RW (DVD Video of data)
	CD	CD-Audio CD-R CD-RW Kodak Picture CD (S)VCD Kopie beschermde geluid CD DivX
Video Type	MPEG-2 Video standaard decoderen (MPEG-1 ondersteund) MPEG4 640x480, DIVX 3.x, 4.x & 5.x Volledig scherm video display van 720x576 (PAL) & 720x480 (NTSC) 50 en 60 Hz beeld vernieuwsnelheid (PAL&NTSC) Digitale bit stroom bewerkingssnelheid tot 10.08 Mb/s Lijnresolutie meer dan 500 lijnen	
Video ingang	voor	DV* in (IEEE1394) (*Optioneel) Cinch aansluiting samengesteld video in S-Video in (Mini DIN) USB* (*Optioneel)
	achter	Via SCART Aerial in
Video uitgang	CVBS	PAL / NTSC (Negatief ge synchroonerd), 1Vpp@75 ohm (geladen)
	RGB+CVBS	Via Full Eurocart uitgang (Pin-16 control)
	Antenne	
Geluidstype	Dolby Digital decoderen MPEG Multichannel (tot 5.1 kanaal) decoderen LPCM (24 bit 96 kHz, 48kHz downsampling) MP3	
Geluid ingang	voor	Cinch Socket Stereo AnalooG L/R
	achter	SCART (AnalooG L/R)
Audio Output	Digitale geluidsuitgangen	S/PDIF (AC-3 of DTS gecodeerde 5.1 kanaal digitaal geluid) optisch en/of coaxiaal.
	Analoge uitgangen	24 Bit / 192 kHz DAC
		2 RCA aansluitbussen (Links / rechts) of 6 RCA aansluitbussen (Links/rechts/ Center/ Subwoofer / Achter links / Achter rechts) (*Optioneel)
		Links / rechts Geluidsuitgangen van Full Eurocart
		2 Vrms (0 dB fs, 1kHz)
TV Broadcasting	PAL	
	SECAM	
	B/G	
	DK	
	L/L'	
Zenders ontvangen	VHF (Band I/III)	
	UHF (Band U)	
	HYPERBAND	
	Kabel TV	B/G : S01-S41 / S75-S79 D/K : S01-S41
Aantal vooraf ingestelde zenders	100	
Bescherming-beveiliging	Macrovision 7.1	
Afmetingen	430 (W) x 50 (H) x 325 (D)	
Gewicht (toestel) (kg)	3.6	
Gewicht (toestel+koffer) (kg)	4.6	

8. ONDERSTEUNDE DivX GELUID & VIDEO FORMATEN

Videoformaat / Geluidsformaat	PCM	MP3	AC-3	WMA (*Optioneel)	Ogg Vorbis
DivX 3.1.1	√	√	√		x
DivX 4.0.2	√	√	√		x
DivX 4.1.1	√	√	√		x
DivX 4.1.2	√	√	√		x
DivX 5.0.0	√	√	√		x
DivX 5.0.1	√	√	√		x
DivX 5.0.2	√	√	√		x
DivX 5.0.3	√	√	√		x
DivX 5.0.5	√	√	√		x
DivX 5.1.0	√	√	√		x
DivX 5.1.1	√	√	√		x
DivX 5.2.0	√	√	√		x
DivX 5.2.1	√	√	√		x
XviD	√	√	√		x
MPEG4 (640x480)	√	√	√		x
Multi-Audio DivX	√	√	√		x
BivX	√	√	√		x

9. TROUBLESHOOTING

De beeldkwaliteit is slecht (DVD)

- Zorg ervoor dat het oppervlak van de DVD schijf niet beschadigd is (krassen, vingerafdrukken, etc.).
- Maak de DVD schijf schoon en probeer het nog eens.
- Verifieer of de DVD in de schijflade ligt met het label naar boven
- Een vochtige DVD schijf of condensatie kan de werking van uw uitrusting beïnvloeden. Wacht 1 tot 2 uren in stand-by om het toestel te laten drogen.

De schijf wordt niet afgespeeld

- Er is geen schijf in het toestel.
Plaats een schijf in de lade.
- De schijf is op onjuiste wijze geladen.
Verifieer of de DVD in de schijflade ligt met het label naar boven
- Verkeerde schijftype. Het apparaat kan geen CD-ROMS, etc. weergeven.
Gebruik schijven in de ondersteunde formaten.
- De regiocode van de DVD moet overeenkomen met de regiocode van de recorder.

Verkeerde OSD taal

- Selecteer de taal in het set-up menu.

De letters van de ondertiteling worden niet correct weergegeven tijdens de weergave van een DivX filmpje.

- Selecteer de geschikte taal in het set-up menu (Set-up menu / Taal / OSD taal).

De taal voor het geluid of de ondertiteling van een DVD kan niet gewijzigd worden

- Er zijn geen geluiden en/of ondertitelingen met meerdere talen op de DVD opgenomen.
- Probeer het geluid of de ondertitels te wijzigen in het DVD titelmenu. Bepaalde DVD's laten de gebruiker niet toe deze instellingen te wijzigen zonder het menu van de schijf te gebruiken.

Sommige functies (Camerastandpunt, Zoom, Etc.) werken niet

- Deze functies zijn niet beschikbaar op deze DVD.
- De camerahoek kan alleen worden veranderd als het symbool van het camerastandpunt wordt weergegeven.

Er scheelt iets met de kleuren van het beeld

- Controleer de video uitgang modus en selecteer de geschikte modus.

Geen beeld

- Controleer of de recorder correct aangesloten is op de TV en dat alle aansluitingen tussen de DVD recorder en ander verbonden materiaal veilig zijn.

Geen geluid

- Controleer of het volume op een hoorbaar niveau staat.
- Controleer of u het geluid niet per ongeluk heeft uitgeschakeld.

Vervormd geluid

- Controleer of de bijbehorende instelling voor de luistermodus geselecteerd werd.

Geen reactie van de afstandsbediening

- Controleer of de afstandsbediening in de correcte modus staat.
- Controleer of de batterijen correct ingevoerd zijn.
- Vervang beide batterijen door nieuwe.

De opnamesleutel start de opname niet

- Vergewis u ervan dat u wel degelijk een opneembare schijf (DVD+RW of DVD+R) in de recorder hebt geplaatst.
- Als u van een RF ingang wilt opnemen, controleer dan de zendertabel voor de beschikbare kanalen. Het is mogelijk dat u opnieuw een APS (Automatisch zender zoekopdracht) moet uitvoeren om de opname uit te voeren als de automatische zoekopdracht mislukt is na de installatie om zenders te vinden.
- Als u van een SCART, CVBS of DV*ingang signaalbron wilt opnemen, dient u ervoor te zorgen dat de opnamebron actief is en signalen verzendt.
- Om van een DVD speler op te nemen, moet deze DVD beveiligd zijn tegen kopiëren.
- Indien er geen vrije ruimte meer is op de schijf ziet u een boodschap "disc is full" (schijf is vol). Wis een aantal titels om plaats te maken voor nieuwe opnames. Titels worden niet overschreven.

"No signal" (geen signaal) boodschap ontvangen

- Zorg ervoor dat de antenne aangesloten is op de RF ingang en dat de TV uitzendt op bepaalde kanalen.
- Als u gebruik maakt van scart, CVBS of DV*video ingangen dient u ervoor te zorgen dat de opname signaalbron correct aangesloten en ingeschakeld is.

Timer opname werkt niet

- Zorg ervoor dat de systeemklok en de het begintijdstip van de opname correct ingesteld worden. De tijd wordt weergegeven als de recorder overschakelt op stand-by in energie besparing uit modus.
- Zorg ervoor dat het zendernummer van de geplande opname op de zenderlijst staat. U zult niet kunnen opnemen als het zendernummer gevonden tijdens de APS geen actieve zender bevat.

Schijf bewerken optie is uitgeschakeld

- Zorg ervoor dat de recorder op "full stop mode" (volledige stopmodus) is ingesteld.

Uw land bestaat niet in de "Landselectie" lijst in het set-up menu.

- **Selecteer "Overige" optie.**

Het geluid is niet zuiver in de tuner modus.

- **Zorg ervoor dat het correcte land geselecteerd is voor APS of de handmatige zoekopdracht.**
- **Zorg ervoor dat de correcte geluidstandaard is ingesteld voor het programma in kwestie in Kanaalmenu wijzigen.**
- **Wijzig de standaardoptie handmatig indien noodzakelijk.**

Als niets werkt

- Indien u bovenstaande oplossingen geprobeerd hebt en niets lijkt te werken, kan u proberen de DVD speler uit te schakelen en opnieuw aan te schakelen. Als het niet zou werken, neemt u contact op met de leverancier of reparateur van de DVD. **Probeer nooit een kapotte DVD speler zelf te repareren.**

Verlaat dit informatieveld en bewaar de informatie op een veilige plaats.

Als u het wachtwoord vergeten bent :

Druk op 3,3 0,8.

Stel daarna uw persoonlijk wachtwoord in.