

AKAI

HANDLEIDING

DVD SPELER **DV-P4420S**

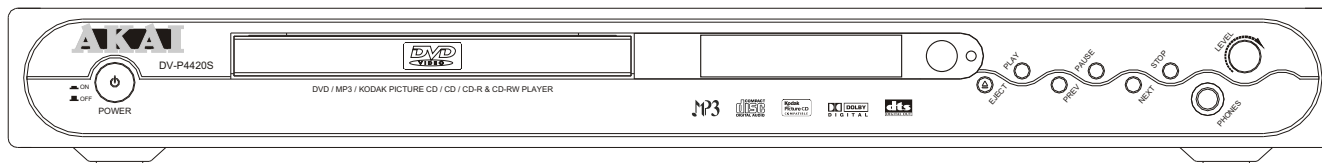

INLEIDING

BESTE KLANTEN

Wij maken van deze gelegenheid gebruik u voor de aankoop van deze DVD speler te bedanken. Wij raden u sterk aan deze handleiding aandachtig te lezen alvorens het product te bedienen.

« DTS » en « DTS Digital Out » zijn handelsmerken van Digital Theater System, Inc.

Vervaardigd onderlicentie van Dolby Laboratories. « Dolby » en het dubbel-D symbool zijn handelsmerken van Dolby Laboratories, Confidential Unpublished Works. ©1992 - 1997 Dolby Laboratories, Inc. Alle rechten voorbehouden.

Dit product omvat technologie met copyright bescherming die beschermd wordt door methodische claims van bepaalde VS-patenten en andere intellectuele eigendommen van Macrovision Corporation en andere gerechtigden. Het gebruik van deze beschermde technologie moet toegelaten zijn door Macrovision Corporation, en slechts bedoeld voor thuisgebruik of ander beperkt gebruik tenzij anders toegelaten door Macrovision Corporation. Reverse engineering of het uit elkaar nemen is verboden.

Hoofdkenmerken

- Volledig compatibel met DVD, MP3, CD, CD-R, KODAK PICTURE CD disk.
- Digitale audio -uitgang compatibel met DTS.
- Compatibel met alle DVD-weergavenfuncties: multihoeck, meerdere talen, meerdere verhalen, ouderlijktoezicht, enz...
- Advanced 10-bit/27 MHz video D/A signalenomzetter met meer dan 500 horizontale resolutielijnen.
- Videouitgang: Normale videouitgang, S-videouitgang, 21 pin scartuitgang.
- Audio -uitgang: Dolby Digital 2 uitgang, Dolby Digital 2ch gemend
- stereouitgang, MPEG-II audio -uitgang, Coaxiale uitgang, Lineaire decoderingsuitgang.
- 24-bit/96kHz audio D/A signalenomzetter.
- 3-staps zoom/smooth scan.
- Compatibel met het NTSC/PAL systeem

Kenmerken van weergavenspecificaties

Dit product is overeenkomstig de MPEG-II standaardisatie Wetgeving.

- 720 x 480 (30Hz)
 - 720 x 576 (25Hz)
- PAL en NTSC

Kenmerken van audio specificaties

DTS (Digital Theater System) digitaal audio-uitgang
Dolby Digital 2ch uitgang
MPEG -II audio -uitgang
Digitaal gemengd stereo decoderingsuitgang
MP3 audio -decoderingsuitgang.

Weergavenkenmerken

Voorwaarts en achterwaarts overslaan Programmeerbare
Weergave vertraagde weergave met multi-snelheid Tijdzoeken
3-staps zoomweergave
3-wegs herhalingweergave
Numerieke selectie

1



Alvorens deze eenheid te gebruiken, dient u zich ervan te vergewissen dat de plaatselijke netvoltage geschikt is.

INLEIDING

Schijftypes

	Audio & Video	Schijfafmeting : 12 cm Enkelzijdig, een laag/ enkelzijdig, tweelagen PAL en NTSC DVD disc Weergavetijd : 135 min/240 min max.
---	---------------	--

	Audio	Schijfafmeting: 12 cm/8 cm Cd disk Weergavetijd 74 min / 20 min max.
---	-------	--

Onderhoud van de schijf

Alvorens de weergave te beginnen, maakt u de schijf schoon door met een zachte doek van het centrum van de schijf naar de buitenzijde te wrijven



Juist



Fout

Maak nooit gebruik van benzine, thinner, schoonmaakvloeistof, producten ter preventie van statische elektriciteit, of een ander dissolvent.



Vuile schijven kunnen een slecht beeld veroorzaken.

INHOUD

Inleiding	P1-P6
Kenmerken	P1
Schijftypes en Onderhoud	P2
Veiligheidsvoorschriften	P3
Accessoires en verre afstand bediening	P4
Systeem verbinding	P5
Voorpaneel	P6
Basisbediening	P7-P8
Weergave beginnen en functietoetsen	P7
Zoektoets en andere toetsten	P8
MP3 & Kodak PICTURE-bedieningen	P9
Weergavenmodus	P11
Andere functies	P12
MENU & Programma	P13
Oorspronkelijke instellingen	P14
Problemen oplossen	P17
Definitie van de termen	P18

INLEIDING

Veiligheidsvoorzorgen

WAARSCHUWING



Open het toestel nooit om elektrische schokken te vermijden. Vertrouw de behandeling enkel aangekwalificeerd personeel toe.

OPGEPAST

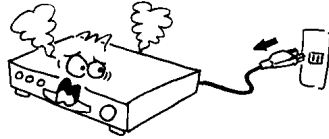

Indien er rook, een slechte geur of abnormale geluiden uit de eenheid komen, schakel dan de speler uit en trek de stekker uit het stopcontact.!

WAARSCHUWING



Houdt de eenheid verwijderd van bloemvazen, kommen, goten, ... Als er een vloeistof op het toestel gemorst wordt, kan er ernstige schade veroorzaakt worden.

WAARSCHUWING



Stel het toestel niet bloot aan regen of vocht.

OPGEPAST

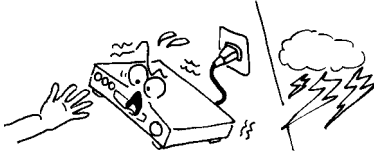

Wanneer het dondert, is het gevaarlijk het toestel aan te raken

OPGEPAST

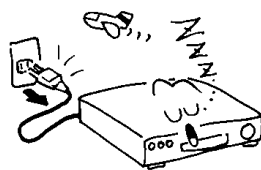

Wanneer het toestel voor een lange tijd niet wordt gebruikt, is het raadzaam het toestel van het stroomnet los te koppelen.

WAARSCHUWING



Blokkeer de ventilatiegaten niet zodat de lucht vrij kan circuleren.

OPGEPAST

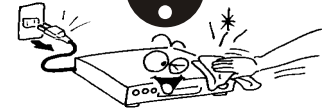

Trek de stekker van het toestel uit het stopcontact alvorens het te reinigen. Als het oppervlak van het toestel vuil is, maak het dan schoon met een doek bevochtigd met een zeepwateroplossing. Wrijf daarna het toestel met een droge doek droog.

Opmerking

Deze eenheid is een Klasse 1 laserproduct en maakt gebruik van een zichtbare laserstraal die gevaarlijke straling zou kunnen veroorzaken indien het gericht is. Vergewis u ervan de straal juist en zoals voorgeschreven te gebruiken.



De bovenstaande items zijn niet alleen waar voor dit toestel maar ook voor bijna alle huishoudtoestellen.

INLEIDING

Accessoires

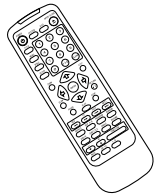

● Afstandbediening



● Batterijen (size AAA, R03, UM-4)

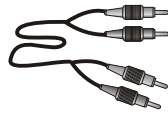

● Audiosnoer

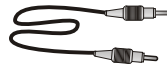

● Videosnoer



Batterijen niet weggooien, maar inleveren als KCA.

Plaatsen van de batterijen (afstandbediening)

- Verwijder het deksel van de batterijhouder

Zorg ervoor dat de polariteiten (+/-) overeenstemmen met de polariteiten van de afstandbediening.

- Plaats het deksel terug.

1. Tracht de batterijen niet te herladen, kort te sluiten, uit elkaar te halen, te verwarmen of in een vuur te gooien.
2. Gebruik geen oude en nieuwe batterijen gezamenlijk.

Afstandbediening

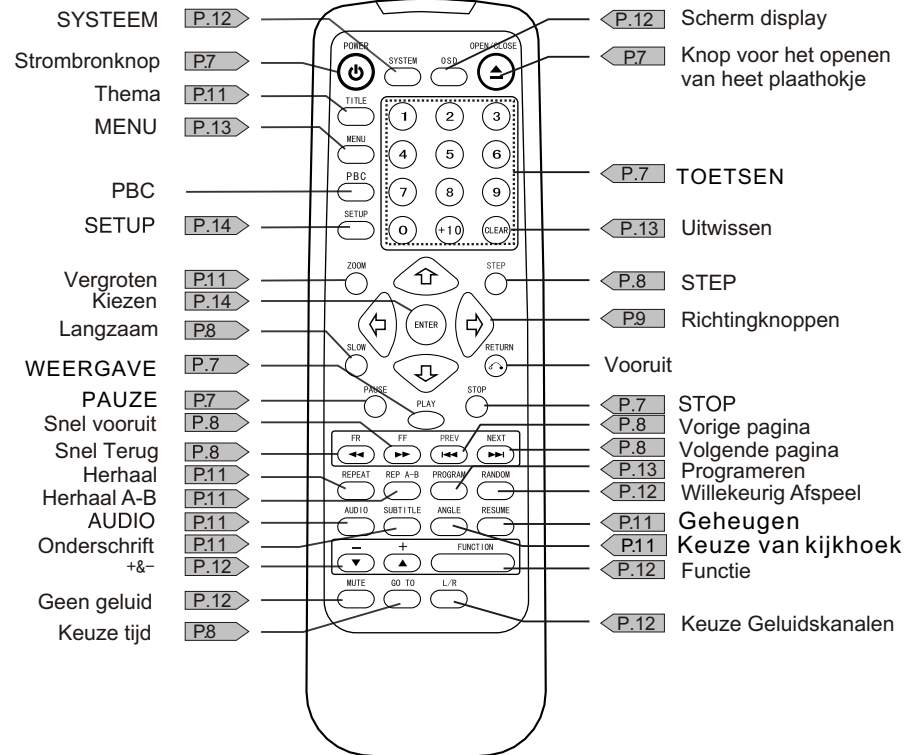

- Richt de afstandbediening steeds op minder dan 8 m van het toestel verwijderd en binnen een hoek van 60° voor de voorzijde van het toestel.

Zwakke batterijen kunnen lekken en zware schade veroorzaken aan het toestel.

INLEIDING

Systemaansluiting

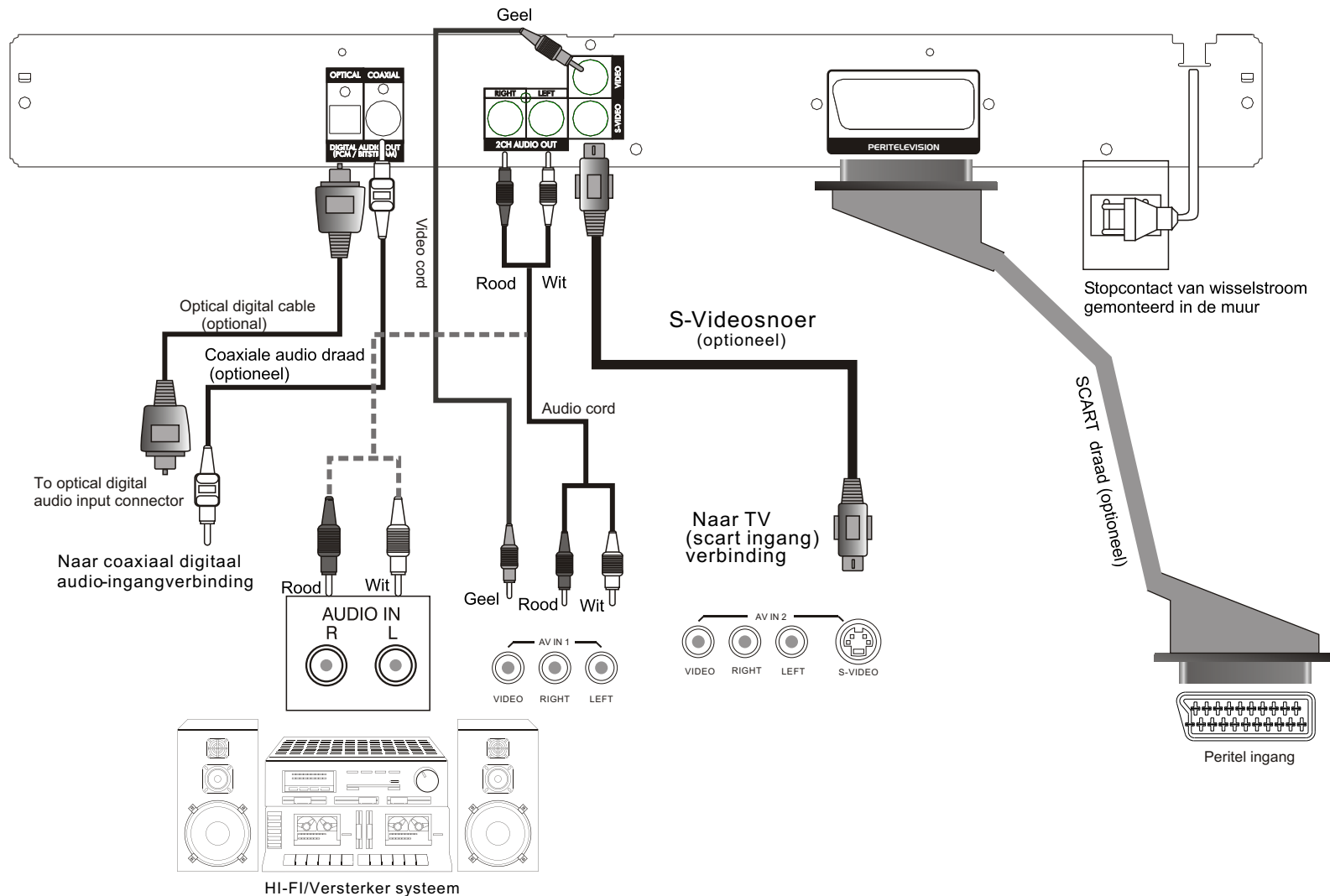

Schakel het toestel uit en trek de stroomsnoer uit het stopcontact tijdens het aansluiten van het toestel.

INLEIDING

De drukknoppen aan de voorkant van de speler



Vacuüm Fluorescerend Display

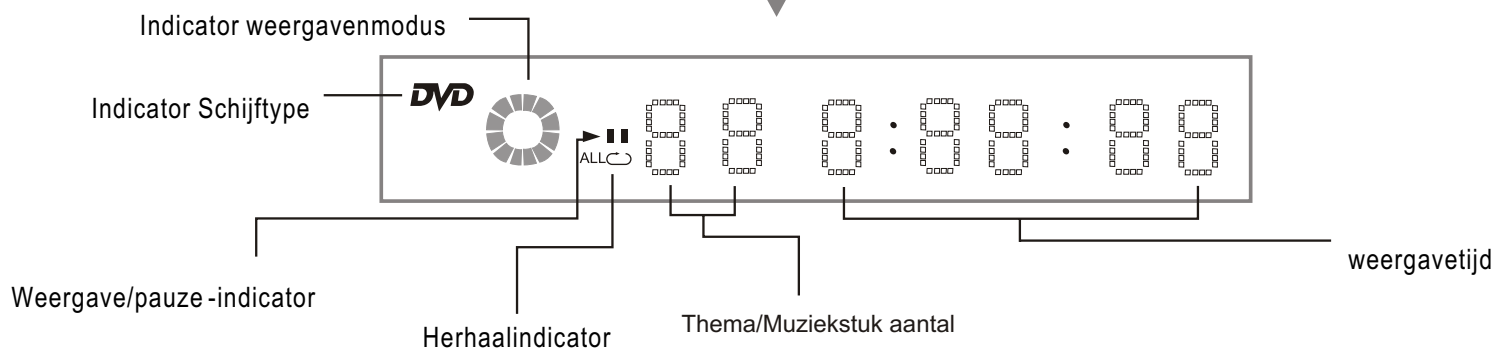

De meeste van deze functie kunnen bediend worden met de afstandbediening.

Basisbediening

Weergave beginnen

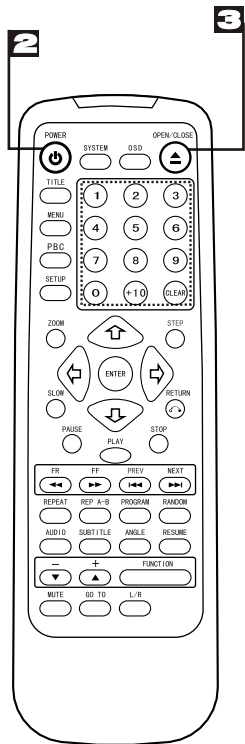
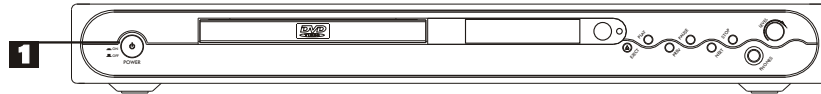

1. Druk de aan-toets in om aan te schakelen
2. Druk eenmaal op de aan-Toets en het toestel staat in stand-by modus. Druk nogmaals en het staat aan.
3. Druk op OPEN/CLOSE om de schijf in de lader te plaatsen.



Plaats de schijf met bedrukte zijde naar boven

Hou de schijf zodanig dat u de zijde niet raakt. Plaats het met de bedrukte zijde naar boven gericht in de lader, lijn het met de regelaars. In geval van interactieve DVD's met weergavencontrole verschijnt er menu ophet tv-scherm.

Functietoesten

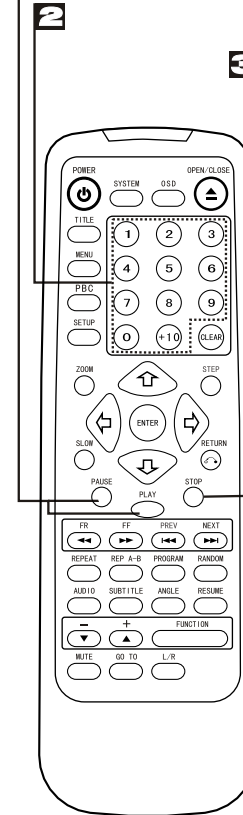
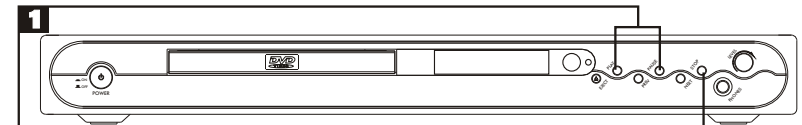

1. **WEERGAVE** en **PAUZE**-toets: druk op **PLAY** om de weergave te starten. Druk op **PAUSE** om de weergave te stoppen.
2. **Numerieke toetsen (0-9)**
U kunt de gewenste titels kiezen (DVD) door rechtstreeks op deze toetsen te drukken maar enkel als het aantal tracks lager is dan 10. Indien het aantal tracks hoger is dan 10 (indien bvb " 18" gewenst is) druk dan op " 10+" en daarna het nummer "8" in.
3. **STOP** -toets
Wanneer deze toets éénmaal ingedrukt wordt, registreert het toestel het stoppunt van waaraf de weergave verder gezet kan worden (voortzetsfunctie), indien **PLAY** nadien ingedrukt wordt. Maar indien de **STOP**-toets opnieuw ingedrukt wordt in plaats van de **PLAY**-toets, zal er geen voortzetsfunctie zijn. (Enkel voor DVD)



Basisbediening

Zoektoetsen

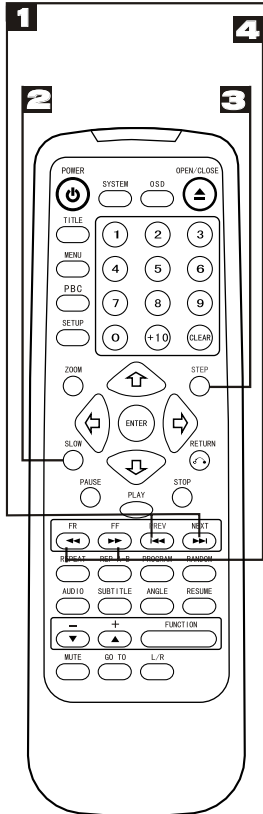
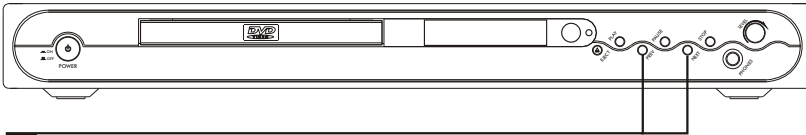

1. **PREV-toets/Next-toets**
Druk deze toetsen in om naar het voorgaande of volgende hoofdstuk te gaan. (DVD)
2. **SLOW-toets**
Druk deze toets in om een vertraagde weergave zonder geluid, in de voortgaande of achterwaartse beweging te bekomen op $\frac{1}{16}$ van de normale snelheid (DVD).

Druk de PLAY-toets in om de normale weergave te hervatten.
3. **STEP-toets:** U kunt beeld per beeld van de film genieten door op deze toets te drukken.
4. **FR-en FF-toets:** met deze toetsen kunt u snel voorwaarts of achterwaarts gaan op 4 verschillende snelheden.

Druk de PLAY-toets in om de normale weergave te hervatten.

Andere toetsen

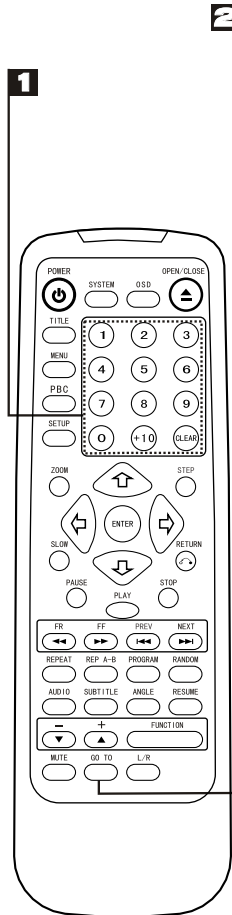

1. **Numerieke toetsen (0-9)**
Deze toetsen kunnen gebruikt worden met de GO TO-toets.
2. **GO TO-toets**
Druk deze toets in om naar de gewenste positie te gaan. De speler geeft drie zoekmethodes.

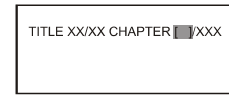

(enkel DVD)

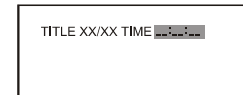

(enkel DVD)

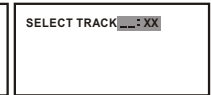

(enkel CD)

- Wanneer de bovenstaande items op het televisiescherm verschenen zijn kunt u de nummers indrukken om de gewenste sector te vinden. Druk da knop PLAY in om de vweergave te beginnen.
- Het nummer dat u indrukkt is ongeldig indien het hoger is dan het aantal tracks.

Wanneer "⊖" verschijnt terwijl de toets gebruikt wordt, betekent dit dat de overeenkomende handeling verboden is door de speler of de schijf.

MP3 & KODAK PICTURE-BEDIENING

MP3-bediening

MP3 is een soort audio-compact formaat dat de vorm aanneemt van het derde audio-compact laagmodus in de internationale standaard MPEG. Door het gebruik van het MP3-formaat kan de compressieverhouding 12 tot 1 bereiken. Hierdoor kan één enkele Mp3-schijf meer dan zeshonderd minuten muziek of meer dan 150 liedjes bevatten. Bovendien is de kwaliteit van de audio vergelijkbaar met deze van een standaard Cd.

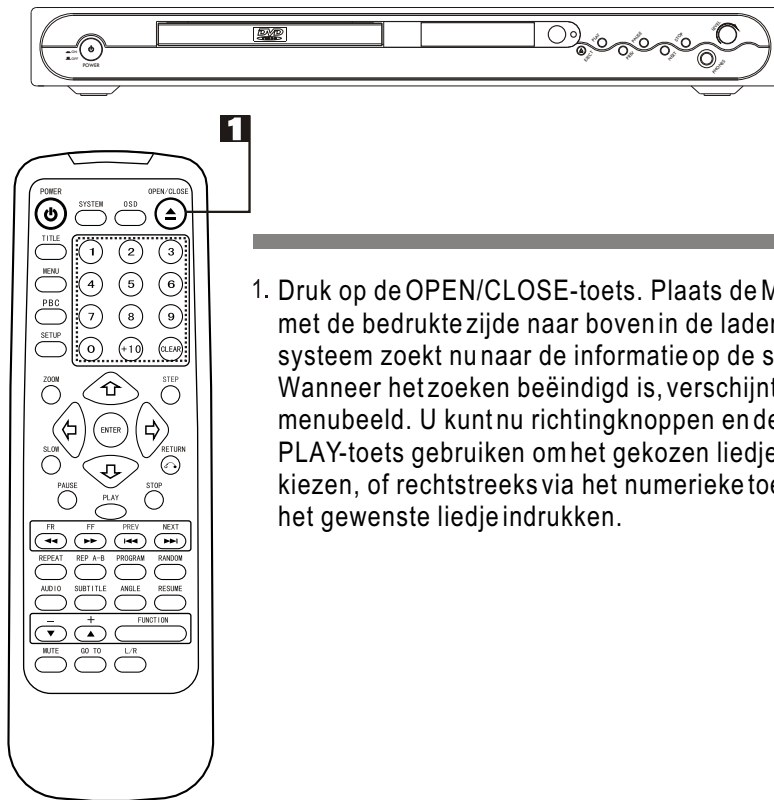

1. Druk op de OPEN/CLOSE-toets. Plaats de MP3, met de bedrukte zijde naar boven in de lader. Het systeem zoekt nu naar de informatie op de schijf. Wanneer het zoeken beëindigd is, verschijnt het menubeeld. U kunt nu richtingknoppen en de PLAY-toets gebruiken om het gekozen liedje te kiezen, of rechtstreeks via het numerieke toetsenbord het gewenste liedje indrukken.

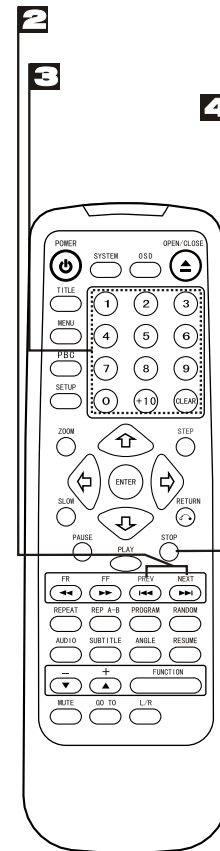

2. Prev en Next-toetsen :

Met deze toetsen kunt u het voorgaande of volgende liedje kiezen.

3. Numerieke toetsen:

Door op de numerieke toetsen van uw afstandsbediening te drukken kunt u rechtstreeks een liedje kiezen. Indien u bijvoorbeeld naar het liedje "18" wenst te luisteren drukt u eerst "1" in en daarna "8".

4. STOP -toets :

Door op deze toets te drukken stopt u de weergave.

MP3 & KODAK PICTURE-BEDIENING

Kodak Photo-bediening

Druk op OPEN/CLOSE

Plaats de KODAKCD met JPEG Photo-Schijf behoorlijk in de lader. Het systeem zal automatisch beginnen met zoeken. Na het zoeken kunnen de richtingpijltjes en de PLAY -toets gebruikt worden om de gewenste optie te kiezen. De numerieke toetsen kunnen ook rechtstreeks gebruikt worden om een keuze te maken.

1. Optionele weergavenmodi

FOLDER - Speelt de catalogus.

SINGLE - Geeft het gekozen liedje of JPEG-beeld eenmaal weer en stopt.

REP -ONE - Speelt hetzelfde liedje of JPEG -beeld telkens opnieuw.

FOLDER R - Herhaal display van de catalogus.

SHUFFLE - Speelt elk liedje of JPEG-beeld eenmaal af in het huidige repertoire en stopt.

Twaalf slideshow transitie modi zijn voorzien. Gebruik de « RESUME »-toets om te kiezen:

- mode 1: wipe top
- mode 2: wipe botton
- mode 3: wipe left
- mode 4: wipe right
- mode 5: diagonal wipe left top
- mode 6: diagonal wipe right top
- mode 7: diagonal wipe left botton
- mode 8: diagonal wipe right botton
- mode 9: extend from center h
- mode 10: extend from center v

Kodak Photo-bediening

- mode 11: compress to center h
- mode 12: compress to center v
- mode 13: window h
- mode 14: window v
- mode 15: wipe from edge to center
- mode 16: random
- mode 17: no

Beeldtransformatie

Er zijn transformatie modi: “ Omkeren “, “ Spiegelen “, “ Links “ en “ Rechts “. U maakt gebruik van de richtingpijltjes om te kiezen.

- Boven - Omkeren/Normaal
- Beneden - Spiegelen/Normaal
- Links - Naar links draaien
- Rechts - Naar rechts draaien

Zoom

Druk op de ZOOM -toets om te zoomen. Druk daarna op de toetsen “ FF “/“ FR “ om in te zoomen of uit te zoomen.

Opmerking : Tijdens de ZOOM -functie, zijn de slideshow transitie en beeldtransformatie uitgeschakeld.

Stop

De “Stop“-toets wordt gebruikt om de JPEG digest-modus toe te laten in de wanneer het toestel gestopt is. Nadat het aangeschakeld is worden er tot 9 JPEG-beelden getoond op het scherm. De “Next “/“PREV“-toetsen kunnen gebruikt worden om de volgende/vorige 9 beelden te tonen. Door op de overeenstemmende numerieke toets te drukken wordt het respectievelijk beeld vergroot om het scherm op te vullen en zal de Digest-modus uitgeschakeld worden.

Weergavenmodus

Herhaaltoetsen

De herhaalfunctie die u kunt gebruiken is afhankelijk van de gespeelde schijftypes.

DVD : herhaling van de titel, hoofdstuk en bepaalde delen.

CD : herhaling van alle tracks, enkelvoudige tracks en een bepaald deel.

REPEAT-toets : Door op de toets te drukken :

Kunt u herhaaldelijk een titel (DVD) of alle tracks (CD) spelen wanneer " ALL " op VFD verschijnt.

Kunt u herhaaldelijk een hoofdstuk (DVD) of een enkele track (CD) afspelen

wanneer " " op VFD verschijnt.

Kunt u de herhaalfunctie annuleren wanneer er geen " " op VFD verschijnt.

REP A-B toets :

U kunt herhaaldelijk een bepaald deel herspelen door het volgende te doen. Door deze toets een maal in te drukken kunt u de bovengrens van het gewenste deel bepalen. (door op de CLEAR-toets te drukken wist u de Rep A-B functie). Door opnieuw op deze toets te drukken bepaalt u de benedengrens van het gewenste deel. Daarna wordt dit bepaald deel herhaaldelijk afgespeeld. U kunt opnieuw op deze toets drukken om in de normale weergave terug te komen.

ZOOM -toets

Druk deze toets in tijdens de normale, vertraagde of gepauzeerde weergave. De speler kan een beeld 3 maal vergroten. Druk deze toets in om het beeld te vergroten en gebruik de "... "toetsen om het gewenste deel van de zoom te zien.

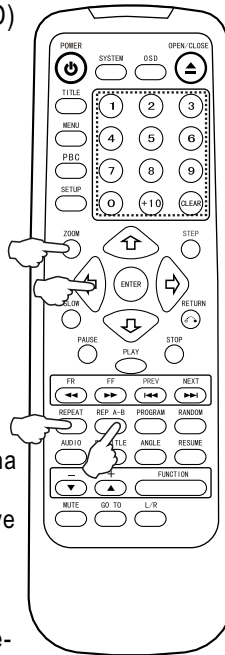

Interactieve functietoetsen

1. AUDIO -toets

Met deze toets kunt u de taalkeuze veranderen van de initiële, gekozen taal naareen andere taal, indien beschikbaar.

2. ONDERTITELING-toets

Met deze toets kunt u de ondertiteling veranderen van de initieel gekozen taal naar een andere taal, indien beschikbaar.

3. HOEK -toets

Sommige DVD kunnen scènes bevatten die simultaan onder andere hoeken genomen werden. Voor deze schijven kan de zelfde scène onder een andere hoek bekeken worden door gebruik te maken van deze functie.

4. RESUME -toets :

Wanneer u de stop toets indrukt kan het toestel het punt waarop gestopt werd onthouden. Door op RESUME te drukken kan de weergave op dit punt hervat worden.

5. TITEL -Toets selectietoets(ENTER):

DVD schijven:

Druk de titel-toets in. Het menu en de beschikbare titels op de schijf zullen getoond worden op het scherm. U kunt dan "... " gebruiken en de Selectietoets ENTER om de programma's te kiezen.

De toetsen vermeld onder 1-3 kunnen enkel gebruikt worden wanneer de gelezen schijf de overeenkomende functies toegang kan verlenen.

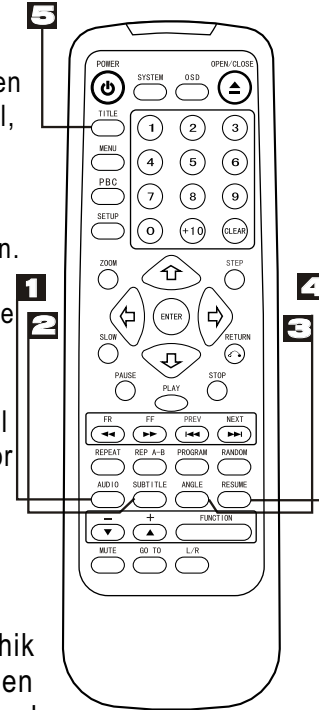

Andere functies

Toetsen voor andere functies

1. SYSTEM -toets :

Druk deze toets in om PAL, NTSC of MULTI te kiezen.

2. RANDOM -toets :

Druk eerst op STOP om deze toets te kunnen gebruiken. Deze toets laat u toe om de tracks in random te beluisteren. Wanneer u opnieuw op deze toets drukt, wordt de weergave in random uitgeschakeld.

3. FUNCTIE -toets :

Druk op deze toets om het volume of pitch te kiezen. Druk daarna op " + " of " - " om de volume te regelen.

4. MUTE -toets :

Druk op deze toets om het geluid aan of uit te schakelen.

5. L/R-toets

Druk deze toets achtereenvolgens in en de audio-uitgang zal als volgt Veranderen:

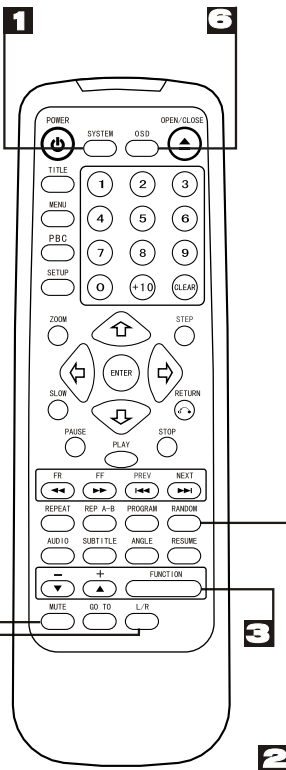
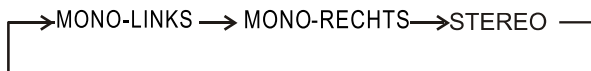

6. OSD -toets :

Druk deze toets een maal in om de hoofdinformatie over weergave op het scherm te tonen en druk er opnieuw op om de weergavetijd te tonen. Druk deze toets een vijfde keer in en het display wordt uitgeschakeld.

Hoofdtelefoon aansluiten

1 Sluit de hoofdtelefoon aan.

U kunt een hoofdtelefoon aansluiten met een 6.3 mm plug.

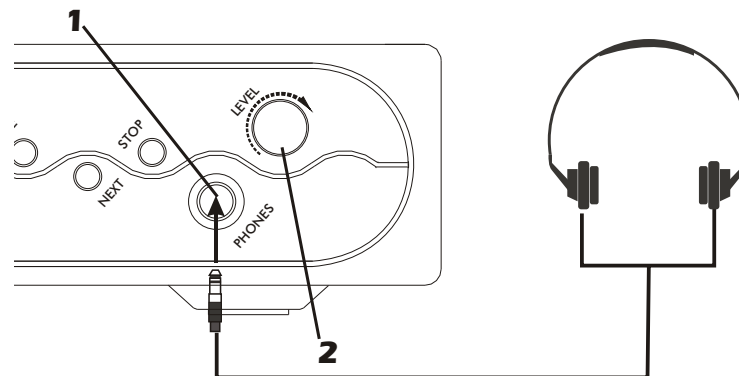

2 Stel het gewenste volume in.



Vermijd naar geluidsniveaus te luisteren die uw gehoor schade kunnen toebrengen.

Knop voor menu/overzicht functies

Menu-toetsen

Knop voor menu/overzicht Functie:

Als u bij het spelen van een CD deze knop indrukt, Het bericht zal op het TV-Scherm verschijnen:

Wanneer u enkele DVD's afspeelt, druk deze toets dan terug in zijn Hoofdmenu.

Wanneer u een DVD afspeelt terwijl de PBC-functie uitgeschakeld is, kun u de functies MENU, PROGRAMMA, RANDOM gebruiken.

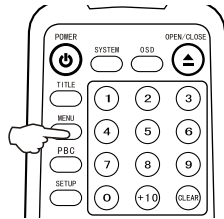

2. Voer de tracks in, in de gewenste volgorde.
Vb: indien u de tracks 1,3 en 8 wenst af te spelen, voert u deze orde in:1-3-8.
3. U kunt de toets CLEAR gebruiken om alles te wissen en opnieuw gegevens in te voeren indien u een verkeerde invoering hebt gegeven.
4. Vervolgens drukt u op " " en "ENTER" om daarna "START" te kiezen en kunt u luisteren naar de gewenste tracks.

Programmafuncties

Wanneer u slechts gedeeltelijke tracks/hoofdstukken van een schijf wenst af te Spelen (DVD) of de volgorde van weergave van Tracks/hoofdstukken wenst te organiseren, heeft u programma functies nodig. Doe als volgt

1. Druk de PROGRAM-toets in. Een bericht zal op het TV-scherm verschijnen.

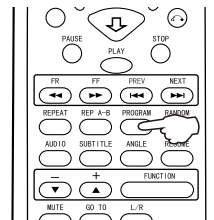

Oorspronkelijke instellingen

Standaardprocedures voor de oorspronkelijke instellingen.

Druk op de SETUP-toets om de instellingenmenu te doen verschijnen. Gebruik de directionele toetsen "..." om een verkozen item te kiezen en druk op ENTER om te bevestigen. Nadat de instellingen gekozen werden, drukt u opnieuw op SETUP om dit menu te verlaten enterug te komen tot het televisiescherm.

Blad hoofdmenu instellingen

SETUP MENU-MAIN PAGE
GENERAL SETUP
SPEAKER SETUP
DOLBY DIGITAL SETUP
VIDEO SETUP
PREFERENCES
EXIT SETUP

De volgende menu-items kunnen veranderd worden :

GENERAL SETUP: kiest het menu ALGEMEENBLAD.

SPEAKER SETUP: kiest het menu LUIDSPREKERS BLAD.

DOLBY DIGITAL SETUP: kiest het menu DOLBY DIGITAL BLAD.

VIDEO SETUP: Kiest het menu VIDEO SETUP BLAD.

PREFERENCES: kiest het menu VOORKEUR BLAD.

EXIT SETUP: kiest het item om het menu instellingen te verlaten.

Blad algemene instellingen

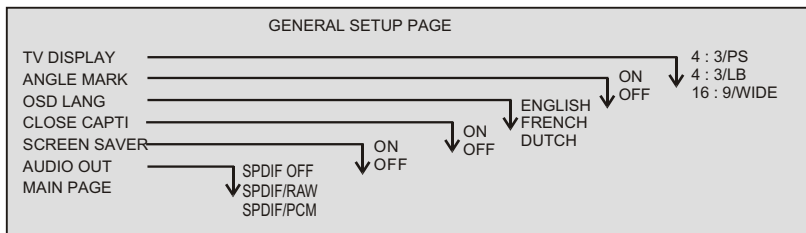

De volgende items kunnen veranderd worden

TV DISPLAY: kiest het ratio aspect van het weergavenbeeld.

4:3/PS: pan & scan display.

4:3/LB: letterbox display.

16:9/WIDE: wide screen display.

PIC modus : kiest het beeldmodus.

ANGLE MARK: voor hoekverandering opties (indien beschikbaar). Zie hoofdstuk op pagina 11 voor de verandering van de hoeken.

OSD LANG : kiest een taal voor een schermdisplay.

CLOSE CAPTI: om het onderschrift aan of uit te schakelen.

SCR SAVER : om de screen saver aan of uit te schakelen.

AUDIO OUT : kiest de audio -uitgang : SPDIF OFF
SPDIF/RAW, SPDIF/PCM.

MAIN PAGE : kiest het instellingenmenu MAIN PAGE

Blad luidsprekerinstellingen

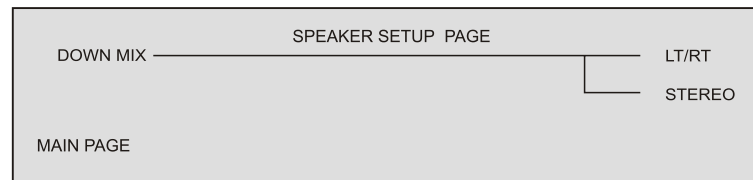

Uitgang luidsprekers.

DOWN MIX

LT/RT: 2ch uitgang, voornamste ch met surround.

STEREO: 2ch uitgang, met surround.



Eens de oorspronkelijke instellingen vervolledigd, kan de speler steeds bediend worden onder de zelfde voorwaarden (in het bijzonder met DVD's). De instellingen worden in het geheugen opgeslagen en blijven ter beschikking tot er nieuwe instellingen ingevoerd worden.

Oorspronkelijke instellingen

Blad dolby digitaal instellingen

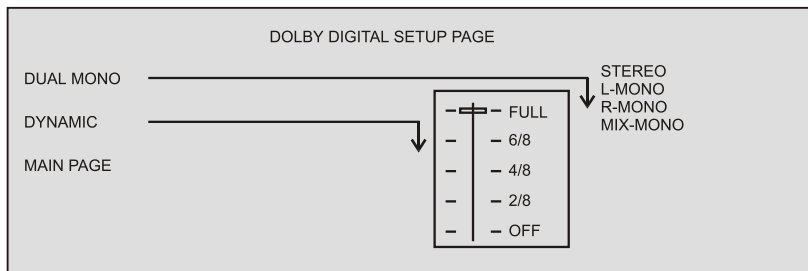

De volgende items kunnen veranderd worden:

DUAL MONO: reproductiemodus, enkel gebruikt wanneer de ingang gebeurt door twee onafhankelijke audiokanalen (1/1 modus). Mogelijke verbindingen zijn:

STEREO : reproduceert beide kanalen zoals ze zijn.

L-MONO : reproduceert enkel het linkerkanaal.

R-MONO : reproduceert enkel het rechterkanaal.

MIX-MONO : mengt beide kanalen.

De standaard modus is **STEREO**.

DYNAMIC : Dynamic bereik compressie.

MAIN PAGE : kiest het menu HOOFDBLAD.

Blad video instellingen

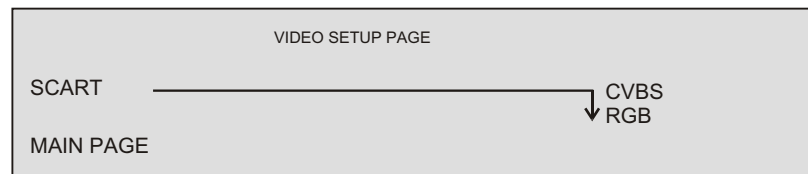

De volgende items kunnen veranderd worden:

SCART: om video uitgang CVBS op RGB te kiezen.

MAIN PAGE: Selecteer Hoofdmenu.

Blad voorkeurstellingen

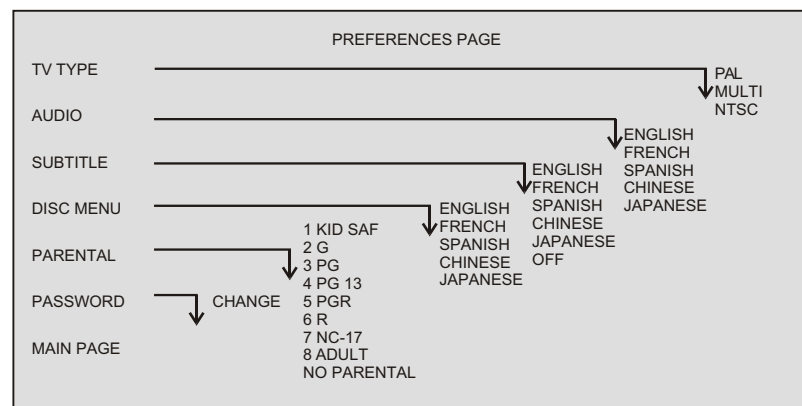

De volgende items kunnen veranderd worden:

TV TYPE : kiest het type televisietoestel.

MULTI : automatische zelfzoeker

NTSC PAL

AUDIO : kiest een taal voor audio (indien beschikbaar).

SUBTITLE (Onderschrift): kiest een taal voor de onderschrift (indien beschikbaar). Er wordt geen onderschrift getoond indien **OFF** gekozen werd.

DISC MENU (Thema): kiest een taal voor thema menu's of menu van DVD's (indien beschikbaar).

PARENTAL : (enkel DVD) : De instelling om het afspelen van bepaalde DVD's, ongeschikt voor kinderen, onmogelijk te maken. Bepaalde DVD's zijn geëncodeerd met specifieke ratingniveaus. Indien dit niveau op de DVD hoger is dan deze ingesteld in de instellingsoperatie, zal de weergave ervan verboden worden. Na het kiezen van de ouderlijke items zal het scherm veranderen in een blad ter controle van het **PASWOORD**.

PASWOORD (enkel DVD): Kiest de instelling **PASWOORD VERANDEREN**.

MAIN PAGE : Selecteer Hoofdmenu.



Eens de oorspronkelijke instellingen vervolledigd, kan de speler steeds bediend worden onder de zelfde voorwaarden (in het bijzonder met DVD's). De instellingen worden in het geheugen opgeslagen en blijven ter beschikking tot er nieuwe instellingen ingevoerd worden.

Oorspronkelijke instellingen en specificaties

Controle van code kinderslot

PASSWORD VERIFY PAGE	
CURRENT PASSWORD	[XXXX]

Pagina voor het testen van de code	
Huidige code	[XXXX]

HUIDIG CODE : voer het huidige paswoord in. Indien het paswoord onjuist is zal de ouderlijke optie niet veranderd worden.

Veranderen van code kinderslot

PASSWORD CHANGE PAGE	
OLD PASSWORD	[XXXX]
NEW PASSWORD	[YYYY]
CONFIRM PASSWORD	[YYYY]

Pagina voor het veranderen van de code	
Oude code	[XXXX]
Nieuwe code	[YYYY]
Bevestiging code	[YYYY]

OUDE CODE : voer het OUDE paswoord in. (Fabrieksinstelling is 1369)

NIEUWE CODE : voer het NIEUWE paswoord in. Voer hiervoor 4 cijfers in via het numerieke toetsenbord van de afstandbediening.

CODE BEVESTIGEN : Bevestig het NIEUWE paswoord door het Nogmaals in te voeren. Indien de bevestiging onjuist is zal het blad met het veranderen van het paswoord opnieuw verschijnen.

Electronische parameters

Item	Standard vereisten	
Krachtbron	AC 110V-240V~, 50Hz/60Hz	
Stroomverbruik	< 35W	
Laser	Golflengte: 655 nm ; laservermogen: klasse 1	
Signaal systeem	PAL/NTSC	
Digitaal audio-uitgang	Coaxiale digitale output: stekkers met poten	
Uitgang	Scart	Connector: 21 pin jack
	S-output	Y output niveau: 1 Vp-p (75Ω); C output niveau: 0,300 Vp-p (75Ω). Output verbinding: S pool (1 systeem).
	Video output	Output niveau: 1 Vp-p (75Ω). Output verbinding: Stopcontact (1 systeem).
	Audio output	Output niveau 2 Vrms (KHZ, 0 dB); output verbinding: stopcontact
Kenmerken audio output	Frequentie Reactie	20Hz~20kHz
	Verhouding geluid/lawaai	≥ 90dB
	Dynamische marge	≥ 80dB(1kHz)
	Totale harmonische distorsie	≤ -65dB (1kHz)

Andere specificaties

Accesoire	Video verbindingsdraad x 1 Audio verbindingsdraad x 1 Verre afstand bedieningsapparaat x 1
Afmetingen	430(L) X 255(W) X 50(H) mm
Afmetingen doos	485(L) X 108(W) X 345(H) mm
Gewicht	Netto : 2.8 kg Bruto : 3.4 kg
Afstand van verre afstand bediening	8.0 m

 Specificaties en vormgeving zijn onderhevig aan veranderingen zonder voorafgaandelijke kennisgeving.

Problemen oplossen

Tips (gewoon)

Alvorens de diensten op te roepen kunt u zelf een aantal controles op symptomen en oplossingen uitvoeren.

Geen geluid of vervormd geluid

Verzeker u ervan dat het toestel juist aangesloten is.

Verzeker u ervan dat de inganginstellingen voor de TV en de stereo -installatie juist zijn.

Geen beeld

Verzeker u ervan dat het toestel juist aangesloten is.

Verzeker u ervan dat de inganginstellingen voor de TV op " video " staat.

Geen weergave

Vorming van condensatie : wacht ongeveer 1 tot 2 uren zodat de condensatie weg kan trekken.

Deze speler kan geen andere schijven draaien dan DVD, MP3 en CD.

De schijf kan vuil zijn en moet gereinigd worden.

Verzeker u ervan dat de schijf met de bedrukte zijde naar boven in de lader steekt.

Geen afstandbediening

Ga na of de batterijen in verbinding zijn met de juiste polariteiten (+ & -).

De batterijen zijn leeg. Vervang ze door nieuwe

Richt de afstandbediening naar de sensor op het toestel en druk op een toets.

Verwijder de obstakels tussen de afstandbediening en de sensor op het toestel.

Gebruik de afstandbediening op minder dan 8 meter afstand van de sensor op het toestel.

Geen toetsoperatie (op het toestel of de afstandbediening) is effectief.

Schakel het toestel uit dan weer aan. Anders : schakel het toestel uit, trek de stroomsnoer uit het stopcontact en sluit hem daarna weer op het net aan. (De speler kan verkeerd werken door invloed van bliksem, statische elektriciteit of enkele andere externe factoren)

Tips (DVD)

Weergave begint niet, zelfs niet wanneer de titel gekozen werd:
Bevestig de instellingen van de " ratings ".

Het audio soundtrack en / of de taal van de ondertiteling komt niet overeen met deze die in de oorspronkelijke instellingen gekozen zijn

Indien het audio soundtrack en / of de taal van de ondertiteling niet op de schijf bestaat, zal de ingestelde taal niet gezien worden en het geluid niet gehoord worden.

Geen ondertiteling :

ondertiteling verschijnt slechts bij schijven die deze bevatten.

Alternatieve audio soundtrack (of ondertiteling) taal kan niet gekozen worden :

- Een alternatieve taal wordt niet gekozen bij schijven die deze taal niet bevatten.

- Bij bepaalde schijven kan de alternatieve taal niet gekozen worden door de AUDIO of SUBTITLE -toets in te drukken. Probeer deze te kiezen op het menu van de DVD wanneer dit menu voorhanden is.

De hoek kan niet veranderd worden :

Deze functie is afhankelijk van de software. Zelfs indien een schijf een aantal opnamehoeken heeft, zouden deze slechts voor bepaalde scènes beschikbaar kunnen zijn.

Definitie van de termen

Definitie van de termen

Hoek

Op de DVD's staan scènes die simultaan opgenomen werden onder andere invalshoeken (dezelfde scène werd van voren, van links, van rechts, enz. Opgenomen). Bij zulke DVD's kan de ANGLE (hoektoets) gebruikt worden om dezelfde scène uit verschillende opnamehoeken te bekijken.

DVD

Dit verwijst naar een optische schijf met hogedichtheid waarop beelden en geluiden met hoge kwaliteit werden opgenomen door middel van digitale signalen. Verenigd met een nieuwe technologie voor videocompressie (MPEG II) en een opnametechnologie met hoge dichtheid, kunnen er op DVD's aangenaam ogende video's met een lange speelduur opgenomen worden (zo kan bijvoorbeeld een hele film opgenomen worden).

De DVD heeft een structuur bestaande uit twee dunne schijven van 0,6 mm die aan elkaar gehecht zijn. Hoe dunner de schijf, hoe hoger de densiteit waarbij de informatie opgenomen kan worden. Aldus heeft een DVD een hogere opnamecapaciteit dan een schijf van 1,2 mm dikte. Aangezien de twee dunne schijven aan elkaar gehecht zijn bestaat er in de toekomst de mogelijkheid deze dunne schijven langs twee zijden te beschrijven om speelfilms met een nog langere speelduur op te nemen.

Hoofdstuknummer

Deze nummers zijn opgenomen op de DVD's. Een titel is onderverdeeld in verschillende secties, welke alle genummerd zijn. Een specifiek deel van de videopresentatie kan dus gevonden worden door gebruik te maken van deze nummers.

Ondertiteling

Deze zijn de gedrukte lijnen die onderaan het scherm verschijnen met als doel de gesproken taal te vertalen. De ondertitelingen zijn op de schijf opgenomen.

Termen en definities

Tracknummer

Deze nummers zijn toegewezen aan tracks opgenomen op Cd's. Hierdoor kan men snel specifieke tracks (sporen) zoeken.

Tijd

Dit cijfer geeft de afgelopen speelduur aan vanaf het begin van een schijf of van een titel. Men kan dit cijfer gebruiken om snel een bepaalde scène terug te vinden. (Het is mogelijk dat dit niet werkt bij sommige schijven).

Regionale management informatie

De regio voor deze DVD-/ Cd speler is 2

